



**Beta** *Action*

**AUTOMOTIVE**

Promozione valida dal 01/03/2024 al 31/08/2024  
Prezzi netti I.V.A. esclusa

**1/2**  
**2024**



**ARREDO OFFICINA RSC50 - C45PRO**
**2÷5**

**CASSETTIERE, BANCHI E CARRELLI**
**6÷10**

**ASSORTIMENTI E MODULI**
**11-12**

**CHIAVI DI MANOVRA**
**13÷16**

**GIRAVITE**
**16**

**INSERTI E BUSSOLE**
**17-18**

**DINAMOMETRIA**
**19÷21**

**PINZE**
**21-22**

**FORARE E FILETTARE**
**22-23**

**ESTRATTORI**
**23-24**

**MARTELLI E SCALPELLI**
**25**

**MANUTENZIONE GENERALE**
**25-26**

**UTENSILI PER MISURARE**
**26**

**AVVOLGITORI**
**27**

**SALDATURA E ELETTROUTENSILI**
**28**

**ILLUMINAZIONE**
**29-30**

**BETA CHEMICALS**
**31**

**UTENSILI ISOLATI**
**32-33**

**LAVAGGIO PEZZI**
**34**

**CARICA ED AVVIAMENTO**
**35÷36**

**IMPIANTO ELETTRICO**
**37**

**DIAGNOSTICA**
**38÷42**

**OLIO E FILTRI**
**43÷45**

**MOTORE**
**46÷49**

**RUOTE E IMPIANTO FRENANTE**
**50÷53**

**SOSPENSIONI**
**54**

**CARROZZERIA**
**55÷58**

**CURA DELL'AUTO**
**59-60**

**SOLLEVAMENTO**
**61÷66**

**ROBUR**
**66-67**

**UTENSILI MOTORIPARAZIONE**
**68**

**UTENSILI PNEUMATICI**
**69÷73**

**CALZATURE ANTINFORTUNISTICHE**
**74÷76**

**ABBIGLIAMENTO DA LAVORO**
**77÷80**

**BETA COLLECTION**
**81**

Articoli in confezione appendibile

<b>1</b>		1490	45	1827/K	28	1949DGT/2	51	42/SP25	13	7860G	78	9577R	81
141/B9	14	1491	45	1827F	28	1949F2	73	42SLIM/B8NI	13	7861B	78	9580S	81
142/SC9I	14	1497BS	37	1837M	30	1949GPA	51	437P	22	7861G	78	9710	31
142SN/SC9	14	1497RC	38	1838/11LED	30	1950BZK	51	437U/09	22	7863G	80	9712	31
186 B-32	14	1497SS	37	1838AM	30	1972/K12V-10	28	446/C110	23	7865B	80	9726	31
195/B5	14	1497/C23	38	1838E	30	<b>2</b>		<b>5</b>		7865G	80	9740	31
1009L/DP-S2	22	1497/C94	37	1838E-BT	30	2002/B27 SBK	10	55/B12N	13	7935MG	80	9742	31
1031/S4	22	1498/12	36	1838POCKET	29	2029EM	33	560/C6	20	<b>8</b>		9745	31
1048N	21	1498/24	36	1838SLIM	30	2115PL-MQ32	32	5904VA/T	11	88/S7	15	9746	31
1052	22	1498/8A	35	1838SW	29	2254K	60	<b>6</b>		867/C52	17	9752	31
1128BMX	26	1498/25A	35	1839BRW	29	2400 RSC24/6-VEM	33	601C	21	8097 D	67	9841N P200	31
1128MQ	32	1498/16A	35	1839W/K1	29	2400 RSC24/7-VA	7	601CA	21	8097SL D	67	9881U 1	34
1150HPC 180	22	1498/120A	35	1844 15-H05/SCK	27	<b>3</b>		610/5	20	8150	66	<b>C</b>	
1169BM/D3	21	1498BC/12	36	1850D	28	31/B6N	25	610L/5	20	8153	66	C25	9
1203E/D5	16	1498LT/12	36	1852R1750	46	3002	60	610L/5L	20	8156	66	C37/6	8
1203E/D8P	16	1498LT/12-SF	36	1872L 35	59	3003C	60	666	19	8181 6/S4	67	C37/7	8
1203E/D10N	16	1498LT/12-24	36	1875LT	59	3004	56	667	19	8182 8,5/S2	67	C37/8	8
1207E/TX-D7	16	1498ST/TB	42	1875SP/K3	59	3009	62	677/C	20	<b>9</b>		C45PRO BW	5
1243/D7	16	1498TB/12-24	42	1877	43	3010H1077-T15	52	<b>7</b>		90/B8N	14	C45PRO BX	5
1273MQ/D6	32	1500	24	1877A	43	3010H631-T15	10	720/C24	70	95FTX/S4	15	C45PRO DW	5
1361/K9	57	1505V	24	1877F	43	3010T	10	720FRD	53	96BPC/SC9	15	C45PRO DX	5
1364SE	55	1517C	24	1877P	43	3010V1090-T20	60	720L/C3	70	96T/5SP	15	C45PRO HW	4
1364SCP	55	1529/C7	24	1884	48	3010V600-T20	63	720ME/C8	70	97BRTXL/SC8	15	C45PRO HX	4
1364SP	56	1545/C5M	23	1884N/C8	48	3011T	63	720MRC	53	97W/C8	15	C45PRO W	4
1364SR	56	1547/C6	23	1889N	65	3012C	63	720RNG	53	97TTX/S6	15	C45PRO X	4
1364SV	55	1550U	54	1893/134A	49	3014SAR	63	720TC/S5	70	900/55	17	CX49-G	45
1365/K13	57	1552/C9	54	1893/1234YF	49	3023	63	720TX/C6	70	900/C11Z	18	CX49-G	45
1366SH	58	1556/1A	54	1895 6	34	3025N 1,0	63	7212B	76	902A/C22	18	C51	9
1366SH/C	58	1559	23	1895 13	34	3025N/PF	65	728/C10	70	920/55	17	CB52-O	43
1367/K4	57	1567	54	1895 27	34	3026 0,3	65	7212G	76	920A/C17M	18	C56	10
1368	58	1568	54	1895G	37	3026 0,5	66	7213G	76	920A/C17MR	18	<b>M</b>	
1370	25	1569/SB	54	1895S	34	3026 1,0	66	7214G	76	920TX-L/SB10	17	M01	11
1390	25	1599F	25	1898/K40	34	3026/SP	65	7316NB	74	920U/SB13	17	M52	11
1430/S5	23	1650	26	1898/M	60	3027/PR	65	7316NG	74	928/55	17	M55	11
1462/KI	48	1651DGTB	26	1898/S	60	3028 15	65	7317NA	74	928A/C12	18	M63	11
1464ADB	41	1741B	25	1899A/M	46	3028 20	65	7320NA	74	951/S6	16	M67	11
1464AP	40	1750 500	26	1899SI	46	3028 30	64	7352A	76	951GP/S6	16	M100	12
1464APB	40	1756B	44	1900M 8/KC	27	3028 50	64	7352G/EVOX	75	952/D7	16	M105	12
1464CBD	40	1756C	44	1900M 10/KC	27	3028/KP	64	7354N/EVOX	75	960AD/TP2	40	M118	12
1464FAP	41	1756E	44	1900S/KC	27	3029/2T	64	7371V	76	960ER	47	M128	12
1464FG	40	1756G	44	1922P1	72	3029L/2T	64	7372B/EVOX	75	960K-C/M8/9/10	47	M129	12
1464IC-RK	40	1758B	44	1922P3	72	3030/2T	64	7548C	77	960KPC	47	M213	12
1464PF	41	1758B-RNT	44	1927B	70	3030H/2T	61	7548M	77	960PIK36	47	M230	12
1464PB	41	1758RD	48	1927B/K5	70	3033/3T	61	7549BL	77	960VTC	42	<b>R</b>	
1464PT	41	1758S	44	1927CD	69	3033E/3T	62	7549G	77	962	51	RSC24/5	6
1464T	40	1759HD/3	48	1927CD/K3	69	3035	61	7549N	77	963	25	RSC24/6	6
1464TDI	41	1759LR	49	1927P	69	3040C	62	7550G	77	965/S3	25	RSC24/7	6
1464VD	41	1760/IR500	42	1927P/K3	69	3041C	61	7550N	77	972/C10	52	RSC24/8	6
1466/C5	50	1760/OHM	32	1927XM	69	3050	68	7610G	79	972/C4 BMW	52	RSC24AXL/7	7
1467	50	1760/RSE	39	1927XM/K5	69	3065/40-20T	68	7610N	79	978	52	RSC24AXL/8	7
1467LF/2	50	1760/TC2	38	1928CD	71	3068	68	7611G	79	979	52	RSC24AXL/9	7
1467T/C6	50	1760DGT	38	1928DA	71	3069	62	7642G	79	983 PM	53	RSC50 C	3
1471M/C22	50	1760DGT/2	38	1928P	71	3074O	68	7660B	78	986 78	53	RSC50 G	3
1471PT/C5	51	1760PA/80	39	1928XM	71	3074O/2	68	7660G	78	986PT	53	RSC50 H	3
1478/K3	57	1760PA/AC-DC	39	1930LA	72	3074O/M	68	7661B	78	988/K4	53	RSC50 L	2
1479LB/C5	58	1760PA/AC-DC2000	39	1930PA	72	3074O/S	68	7661G	78	989	52	RSC51	9
1482SN	45	1760TMC 600	26	1934BV	73	3700 O7/5M	8	7830SN	79	9562P2	81		
1488	45	1767B	47	1937	73	<b>4</b>		7830ST	79	9563G	81		
1488L	45	1768	56	1942A	73	42/SP15	13	7860B	78	9563U	81		

## PRESENZA EFFICACE

I Promotori Tecnici guidano la flotta dei Van dimostrativi Beta fino ai luoghi di lavoro per ascoltare le esigenze di chi utilizza ogni giorno gli utensili in modo professionale. È uno scambio reciproco di informazioni, indicazioni, consigli e soluzioni, che arricchiscono la conoscenza di entrambe le parti.



*I Van Beta sono allestiti con le ultime novità e con le attrezzature più complesse: l'utilizzatore può testare i prodotti, vedere come funzionano, e valutarne qualità e caratteristiche.*



**BETA CONTINUA AD INVESTIRE NELLA PROPRIA PRODUZIONE  
MADE IN ITALY ED È ORGOGLIOSA DI PRESENTARE**

## LA NUOVA LINEA DI ARREDO RSC50



Il nuovo arredo RSC50 offre combinazioni precomposte studiate da Beta per il professionista, oppure consente di progettare in completa autonomia la propria postazione di lavoro scegliendo tra i numerosi moduli sottobanco, sovrastrutture e complementi d'arredo. La personalizzazione del colore delle maniglie dei cassetti e l'illuminazione applicabile sotto i piani di lavoro e ai pensili rendono unico il nuovo arredamento RSC50, la scelta ideale per chi desidera lavorare in un ambiente funzionale ed efficiente.

### • QUALITÀ

La nostra rinomata cura nella scelta dei materiali impiegati, la meticolosa attenzione al dettaglio, non ultimo il design accattivante, rendono l'RSC50 unico nel suo genere.

### • EFFICIENZA

Montaggio semplice e rapido, grazie all'ottimizzazione produttiva dei vari componenti della gamma

### • FLESSIBILITÀ

Ogni combinazione d'arredo può essere ampliata o modificata in qualsiasi momento in base alle proprie esigenze.

### • FUNZIONALITÀ E ROBUSTEZZA

Il piano di lavoro in lamiera verniciata, con rivestimento protettivo in PVC, è **profondo 63 cm** per garantire una superficie di lavoro ampia, comoda e funzionale. La predisposizione al montaggio di una morsa lo rende adatto anche per gli impieghi più gravosi.

### • COMPATIBILITÀ

I cassetti, grazie alla dimensione standard Beta (588x367 mm), possono contenere i numerosi moduli portautensili, disponibili in versione morbida in EVA oppure rigida in ABS.



541 kg

050001050

**RSC50 L**
**NEW!**

€ 16.440,00 € 8.090,00

**Combinazione arredo officina composta da:**

- 1 piano di lavoro da 2.240 mm (RSC50 PG/3-2,2MT)
- 1 piano di lavoro da 750 mm (RSC50 PG/1-0,7MT)
- 1 modulo fisso di servizio (RSC50 MS-2AVV) con avvolgitubo aria compressa art. 1900S 8x10 e avvolgicavo elettrico art. 1844 15-H05/SCK in dotazione
- 1 cassettera mobile con 7 cassetti (RSC50 C7)
- 1 modulo fisso con 7 cassetti (RSC50 M7)
- 1 angolo completo autoportante (RSC50 AC-G)
- 1 modulo fisso con 2 antine (RSC50 MA)
- 1 parete portautensili con tapparella in alluminio e struttura portante (RSC50 PS)
- 2 pensili a muro (RSC50 PM)
- 2 pannelli forati portautensili superiori (RSC50 PFS)
- 2 pannelli forati portautensili inferiori (RSC50 PFI)
- 2 coppie montanti DX-SX (RSC50 P/2MDX-SX)
- 2 armadi ad 1 anta (RSC50 A1)

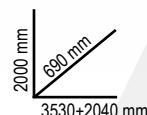
**IN DOTAZIONE**

1900S 8x10



1844 15-H05/SCK



050001040

NEW!

RSC50 H

€ 13.830,00 € 6.390,00

**Combinazione arredo officina RSC50 composta da:**

- 1 piano di lavoro da 2.240 mm (RSC50 PG/3-2,2MT)
- 1 modulo fisso di servizio con 2 cassette (RSC50 MS-2C)
- 1 cassetiera mobile con 7 cassette (RSC50 C7)
- 1 modulo fisso con 7 cassette (RSC50 M7)
- 1 modulo fisso con lavandino integrato (RSC50 ML)
- 4 pensili a muro (RSC50 PM)
- 4 pannelli forati portautensili superiori (RSC50 PFS)
- 4 pannelli forati portautensili inferiori (RSC50 PFI)
- 4 coppie montanti DX-SX (RSC50 P/2MDX-SX)
- 1 Armadio ad 1 anta (RSC50 A1)

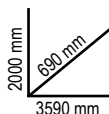

417 kg

050001035

NEW!

RSC50 G

€ 10.980,00 € 5.420,00

**Combinazione arredo officina RSC50 composta da:**

- 1 piano di lavoro da 2.240 mm (RSC50 PG/3-2,2MT)
- 1 modulo fisso di servizio (RSC50 MS-2AVV) con avvolgitubo aria compressa art. 1900S 8x10 e avvolgicavo elettrico art. 1844 15-H05/SCK in dotazione
- 1 cassetiera mobile con 7 cassette (RSC50 C7)
- 1 modulo fisso con 4 cassette (RSC50 M4)
- 3 pensili a muro (RSC50 PM)
- 3 pannelli forati portautensili superiori (RSC50 PFS)
- 3 pannelli forati portautensili inferiori (RSC50 PFI)
- 3 coppie montanti DX-SX (RSC50 P/2MDX-SX)
- 1 armadio a 2 ante (RSC50 A2)

**IN DOTAZIONE**

1900S 8x10

1844 15-H05/SCK

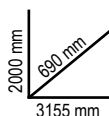

356 kg

050001015

NEW!

RSC50 C

€ 7.100,00 € 3.490,00

**Combinazione arredo officina RSC50 composta da:**

- 1 piano di lavoro da 1.495 mm (RSC50 PG/2-1,5MT)
- 1 modulo fisso di servizio con 2 cassette (RSC50 MS-2C)
- 1 modulo fisso con 7 cassette (RSC50 M7)
- 2 pensili a muro (RSC50 PM)
- 2 pannelli forati portautensili superiori (RSC50 PFS)
- 2 pannelli forati portautensili inferiori (RSC50 PFI)
- 2 coppie montanti DX-SX (RSC50 P/2MDX-SX)
- 1 armadio ad 1 anta (RSC50 A1)

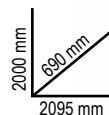

258 kg



### C45PRO

**Combinazione arredo officina composta da:**

- Modulo fisso con 7 cassetti (C45PRO M7)
- Cassettiera mobile con 7 cassetti (C45PRO C7)
- Modulo fisso di servizio (C45PRO MS)
- 3 pannelli forati portautensili (C45PRO PF)
- 3 pensili a muro (C45PRO PM)
- 3 staffe per parete tipo largo (C45PRO SL)
- 1 staffa per parete tipo stretto (C45PRO SS)
- Armadio a 2 ante (C45PRO AS2)

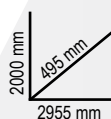

305 kg

045000001

### C45PRO X

€ 4.990,00 € 2.590,00

- Piano di lavoro in MDF rivestito in acciaio inossidabile (C45PX/3-2,0MT)

303 kg

045000002

### C45PRO W

€ 4.860,00 € 2.590,00

- Piano di lavoro in legno multistrato (C45PW/3-2,0MT)

### C45PRO H

**Combinazione arredo officina composta da:**

- 1 Modulo fisso con due arrotolatori integrati (C45PRO ACT)
- 1 Cassettiera mobile con 7 cassetti (C45PRO C7)
- 1 Modulo fisso con 4 cassetti (C45PRO M4)
- 3 pensili a muro (C45PRO PM)
- 3 pannelli forati portautensili (C45PRO PF)
- 3 staffe per parete tipo largo (C45PRO SL)
- 1 staffa per parete tipo stretto (C45PRO SS)
- 1 Armadio a 2 ante (C45PRO AS2)

IN DOTAZIONE



1900S 8x10



1844 15-H05

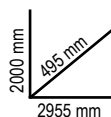

300 kg

045000038

### C45PRO HX

€ 5.370,00 € 2.810,00

- 1 Piano di lavoro in MDF rivestito in acciaio inossidabile (C45PX/3-2,0MT)

299 kg

045000039

### C45PRO HW

€ 5.240,00 € 2.810,00

- 1 piano di lavoro in legno multistrato (C45PW/3-2,0MT)



**C45PRO B****Combinazione arredo officina composta da:**

- Modulo fisso con 5 cassetti (C45PRO M5)
- Modulo fisso con 2 antine (C45PRO MA)
- 2 pensili a muro (C45PRO PM)
- 2 pannelli forati portautensili (C45PRO PF)
- 2 staffe per parete tipo largo (C45PRO SL)
- 1 staffa per parete tipo stretto (C45PRO SS)
- Armadio a 1 anta (C45PRO AS1)

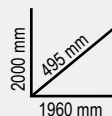

045000021

191 kg

**C45PRO BX**

€ 3.130,00 € 1.600,00

- Piano di lavoro in MDF rivestito in acciaio inossidabile (C45PX/2-1,3MT)

045000022

190 kg

**C45PRO BW**

€ 3.000,00 € 1.600,00

- Piano di lavoro in legno multistrato (C45PW/2-1,3MT)

**C45PRO D****Combinazione arredo officina composta da:**

- 1 modulo fisso con 7 cassetti (C45PRO M7)
- 1 cassetiera mobile con 7 cassetti (C45PRO C7)
- 1 modulo fisso di servizio (C45PRO MS)
- 1 modulo fisso con 5 cassetti (C45PRO M5)
- 1 modulo fisso con 2 antine (C45PRO MA)
- 5 pannelli forati portautensili (C45PRO PF)
- 5 pensili a muro (C45PRO PM)
- 7 staffe per parete tipo largo (C45PRO SL)
- 2 staffe per parete tipo stretto (C45PRO SS)
- 2 armadi a 1 anta (C45PRO AS1)

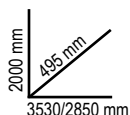

045000031

**C45PRO DX**

€ 9.880,00 € 5.080,00

- 1 piano di lavoro in MDF rivestito in acciaio inossidabile (C45PX/3-2,0MT)
- 1 piano di lavoro in MDF rivestito in acciaio inossidabile (C45PX/2-1,3MT)
- 1 angolo completo autoportante con piano di lavoro in MDF rivestito in acciaio inossidabile (C45PRO CORNER/X)

572,3 kg



045000032

**C45PRO DW**

€ 9.550,00 € 5.080,00

- 1 piano di lavoro in legno multistrato (C45PW/3-2,0MT)
- 1 piano di lavoro in legno multistrato (C45PW/2-1,3MT)
- 1 angolo completo autoportante con piano di lavoro in legno (C45PRO CORNER/W)

568,5 kg





### L'EVOLUZIONE DELLA PERFEZIONE! SCOPRI LA GAMMA RSC!



La gamma RSC è progettata per soddisfare le esigenze di ogni professionista e assicurare affidabilità e prestazioni elevate di impiego. L'innovativo design, ispirato al mondo Racing, dona a questa linea di cassettiere e carrelli uno stile accattivante e inconfondibile: le 7 colorazioni e le sue finiture rendono la gamma RSC un prodotto unico sul mercato ed esclusivo nel suo genere.

La struttura robusta e i materiali impiegati garantiscono un'elevata qualità e una lunga durata nel tempo, complementi preziosi per il lavoro quotidiano di reparti produttivi industriali, autoriparatori, carrozzieri e addetti ai servizi di manutenzione generale. La maggior parte delle cassettiere RSC si fregia inoltre del prestigioso marchio TÜV, sinonimo di sicurezza e garanzia, ottenuto superando gli stretti controlli del protocollo di prova EK5/TA5.

### RSC24

#### Cassetтира mobile porta attrezzi

- Piano di lavoro rinforzato in ABS, solido e robusto
- Piano di appoggio multifunzione con bordi anticaduta e 8 fori per l'alloggiamento dei giravite
- 4 ruote Ø 125 mm di cui 2 fisse e 2 girevoli (una con freno)
- Serratura di sicurezza centralizzata frontale
- Capacità di carico statico pari a 800 kg
- Porta flaconi laterale integrato, applicabile su entrambi i lati
- Piano dei cassetti protetto da tappetini di gomma espansa
- Possibilità di inserire in ogni cassetto fino a 4 vassoi morbidi in EVA o termoformati rigidi in ABS

#### Accessori integrabili:

- Piano di lavoro in legno 2400 RSC24/PL
- Pannello forato portautensili 2400 RSC24/PF
- Mensola pieghevole 2400 RSC24/MP
- Porta documenti 2400 RSC24/PD
- Supporto porta computer 2400 RSC24/SPC
- Portacarta per rotoli preforati 2400 RSC24/PC



SCOPRI DI PIÙ

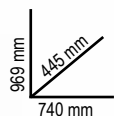

	Ral 2011	Ral 2011	Ral 9006	Ral 3000	Ral 5015	Ral 7016	Ral 9005	kg	€
		Ral 7016	Ral 7016	Ral 7016	Ral 7016				
<b>RSC24/5</b>	024004050	024004051	024004052	024004053	024004056	024004057	024004059	60	<del>€ 949,00</del> € 519,00
<b>RSC24/6</b>	024004060	024004061	024004062	024004063	024004066	024004067	024004069	62	<del>€ 1.022,00</del> € 579,00
<b>RSC24/7</b>	024004070	024004071	024004072	024004073	024004076	024004077	024004079	63	<del>€ 1.099,00</del> € 619,00
<b>RSC24/8</b>	024004080	024004081	024004082	024004083	024004086	024004087	024004089	66	<del>€ 1.187,00</del> € 669,00

RSC24/5		
n°	mm	kg Max
2	70 mm	25 kg
2	140 mm	30 kg
1	280 mm	35 kg

RSC24/6		
n°	mm	kg Max
4	70 mm	25 kg
1	140 mm	30 kg
1	280 mm	35 kg

RSC24/7		
n°	mm	kg Max
5	70 mm	25 kg
1	140 mm	30 kg
1	210 mm	30 kg

RSC24/8		
n°	mm	kg Max
6	70 mm	25 kg
2	140 mm	30 kg

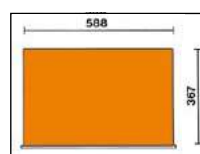



# 2400 RSC24/7-VA AUTOMOTIVE

Assortimento **184** utensili AUTOMOTIVE 14" 12"

024004038 ~~€ 3.040,00~~

**€ 1.249,00**

Cassettera RSC24/7 € 1.099,00  
 + Assortimento 184 utensili Automotive € 1.941,00 =  
~~€ 3.040,00~~ sconto € 1.791,00 (pari al -59%)  
 Totale € 1.249,00



M301



M302



M303



M304

**RISPARMI  
oltre € 1.700**



**LA CASSETTIERA  
RSC24 È INCLUSA  
NEL PREZZO!**

**Cassettera mobile RSC24/7-FO**

- 7 cassetti da 588x367 mm, montati su guide telescopiche a sfera: 5 cassetti altezza 70 mm, 1 cassetto altezza 140 mm, 1 cassetto altezza 210 mm

Promozione valida solo con la cassettera versione full orange.

## RSC24AXL

**Cassettera porta attrezzi CON SISTEMA ANTIRIBALTAMENTO, modello lungo**

- Piano di lavoro rinforzato in ABS con bordi anticaduta, 8 fori per l'alloggiamento dei giravite e 6 vaschette portaminuterie
- Frontalino in nylon ad alta resistenza, con porta-etichette integrato
- Piano dei cassetti protetto da tappetini di gomma espansa
- Quattro ruote Ø 125 mm di cui 2 fisse e 2 girevoli (una con freno)
- Serratura di sicurezza centralizzata frontale
- Portaflaconi laterale integrato (applicabile su entrambi i lati)
- Possibilità di inserire in ogni cassetto fino a 6 vassoi morbidi in EVA o termoformati rigidi in ABS

**Accessori integrabili:**

- Piano di lavoro in legno 2400 RSC24/PL
- Porta documenti 2400 RSC24//PD-A
- Portacarta per rotoli perforati 2400 RSC24/PC-A

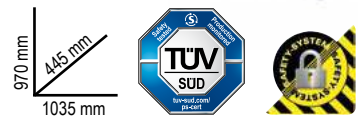

	Ral 2011	Ral 3000	Ral 7016	n°	↓ max	kg	€
	Ral 7016	Ral 7016	Ral 7016				
<b>RSC24AXL/7</b>	024004271	024004273	024004277	5	70 mm	30 kg	
				1	140 mm	35 kg	<del>€ 1.545,00</del> € 879,00
				1	210 mm	35 kg	
<b>RSC24AXL/8</b>	024004281	024004283	024004287	6	70 mm	30 kg	<del>€ 1.655,00</del> € 939,00
				2	140 mm	35 kg	
<b>RSC24AXL/9</b>	024004291	024004293	024004297	8	70 mm	30 kg	<del>€ 1.760,00</del> € 999,00
				1	140 mm	35 kg	

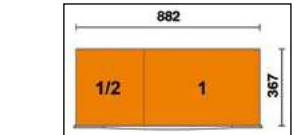

# C37

## Cassettiera mobile

- Piano di lavoro multifunzione ad alta resistenza
- Sistema di apertura a sgancio rapido in alluminio posizionato su tutta la lunghezza del cassetto
- **Paracolpi angolari morbidi** su tutta l'altezza della cassettiera per evitare, in caso di urto, il danneggiamento dei veicoli all'interno dell'officina
- Quattro ruote Ø 125 mm: 2 fisse e 2 girevoli (una con freno)
- Serratura di sicurezza centralizzata frontale
- Portacarta e portaflaconi laterali integrati

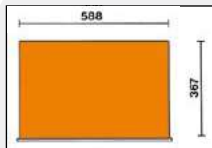

	Ral 2011	Ral 7016	Ral 3000	n°	↓ max	kg	€
<b>C37/6</b>	037000061	037000062	037000063	4	75 mm	30 kg	<del>€ 1.280,00</del> € 719,00
				1	150 mm	35 kg	
				1	305 mm	40 kg	
<b>C37/7</b>	037000071	037000072	037000073	5	75 mm	30 kg	<del>€ 1.325,00</del> € 739,00
				1	150 mm	35 kg	
				1	225 mm	35 kg	
<b>C37/8</b>	037000081	037000082	037000083	6	75 mm	30 kg	<del>€ 1.375,00</del> € 769,00
				2	150 mm	35 kg	

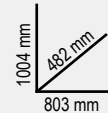

037000371

**NEW!**

## 3700 07/5M

~~€ 4.880,00~~ € 1.890,00

**Cassettiera mobile C37 con 7 cassetti + assortimento 181 utensili**



**+ 181 utensili**



### M01

4,5 kg

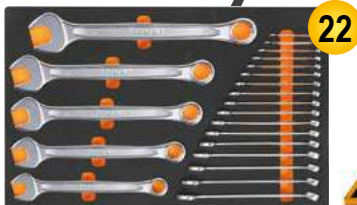

22

- 42 6-7-8-9-10-11-12-13-14-15-16-17-18  
19-20-21-22-24-27-30-32-36 mm

### M60

1,9 kg



23

- 96T 2-2,5-3-4-5-6-7-8-10 mm  
○ 97BTX/SC8 T9-T10-T15-T20-T25-T27-T30-T40  
○ 944BX 5-6-7-8-10-13 mm

### M213

1,8 kg

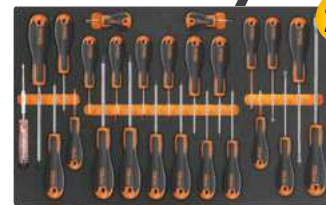

25

- 1201E 2,5x50-3x75-4x100-5,5x125-6,5x150-8x200 mm
- 1201EN 4x30 mm
- 1202E PH0x60-PH1x80-PH2x100-PH3x150 mm
- 1202EN PH1X30 mm
- 1207E/TX T6-T7-T8-T9-T10-T15-T20-T25-T27-T30-T40-T45
- 1253 3,5x100 mm

### M129

3,4 kg



13

- 1032 180 mm
- 1034 170 mm
- 1036 175 mm
- 1038 175 mm
- 1048N 250 mm
- 1052 240 mm
- 1082BM 160 mm
- 1098 220 mm
- 1112 250 mm
- 1128BM
- 1150BM 180 mm
- 1166BM 160 mm
- 1168BM 160 mm

### M100

6,7 kg

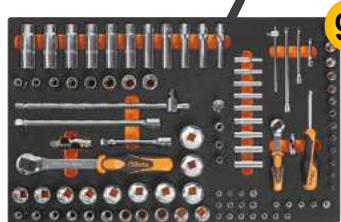

98

- 900/25
- 900BG/30
- 900/42
- 900/55
- 920A 8-10-11-12-13-14-15-16-17-18-19
- 20-21-22-23-24-26-27-28-30-32 mm
- 920/15 - 920/25

1/4" 1/2"

- 895/1 - 895/3 - 895/6
- 900 4-4,5-5-5,5-6-7-8-9-10-11-12-13-14 mm
- 900L 5-6-7-8-9-10-11-12-13 mm
- 900ME 3-4-5-6-7 mm
- 900LP 0,8x4-1x5,5-1,2x6,5-1,2x8 mm
- 900PH PH1-PH2-PH3-PH4
- 900TX T10-T15-T20-T25-T27-T30-T40
- 900/20 50 mm - 900/20L 100 mm
- 900/21 150 mm

- 920AN/125 125 mm
- 920AN/250 250 mm
- 920/42
- 920/55
- 920FTX 10-12-14-16-18-20-22-24 mm
- 920AL 10-12-13-14-15-16-17-18-19-21-22 mm



## RSC51

### Carrello di servizio con 3 cassetti

- 3 cassetti da 588x367 mm, montati su guide telescopiche a sfera, altezza 70 mm
- Piano di lavoro rinforzato in ABS, solido e robusto
- Piano di appoggio multifunzione con bordi anticaduta e 8 fori per l'alloggiamento dei giravite
- Piano dei cassetti protetto da tappetini di gomma espansa
- Possibilità di inserire in ogni cassetto fino a 4 vassoi morbidi in EVA o termoformati rigidi in ABS
- Serratura di sicurezza centralizzata frontale
- Pratico portagiravite laterale incluso
- Due portabombolette laterali integrati nella struttura
- Ampio ripiano inferiore protetto con tappetino in gomma antiolio e antibenzina
- Quattro ruote Ø 125 mm: 2 fisse e 2 girevoli (una con freno)
- Portata singolo cassetto: 15 kg uniformemente distribuiti

kg  
400



kg  
38

SCOPRI DI PIÙ



INDISPENSABILE  
PER LA TUA  
OFFICINA!

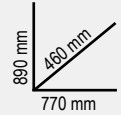

COMPLETAMENTE  
RINNOVATO  
ED ACCESSORIABILE!

#### Accessori integrabili:

- Piano di lavoro in legno 2400 RSC24/PL
- Pannello forato portautensili 2400 RSC24/PF
- Supporto porta computer 2400 RSC24/SPC
- Mensola pieghevole 2400 RSC24/MP
- Portacarta per rotoli preforati 2400 RSC24/PC-A



Ral 2011	Ral 3000	Ral 7016
051000300	051000303	051000307

€ 625,00 € 345,00

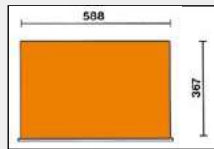

n°	Max
3	70 mm / 15 kg

025000001

## G25

€ 716,00 € 389,00

### Carrello Tank con mensola

- Coperchio di chiusura ribaltabile
- 1 cassetto scorrevole
- Piano di alloggiamento utensili protetto da tappetini di gomma espansa
- Piani di servizio protetti con tappetini in gomma antiolio e antibenzina
- Quattro ruote Ø 100 mm di cui 2 fisse e 2 girevoli (una con freno)
- Serratura centralizzata frontale
- Termoformato vuoto per bussole e accessori da 1/2" (024990104)
- Possibilità di applicazione del portacarta 2499PC

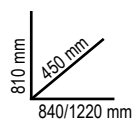

kg  
31,5

## C51

### Carrello

- 3 ripiani ricoperti in gomma millerighe antiscivolo
- Maniglia ergonomica
- Doppia possibilità di fissaggio del ripiano centrale
- Quattro ruote Ø 100 mm: 2 fisse e 2 girevoli (una con freno)

kg  
200



kg  
21



Ral 2011	Ral 7016	Ral 3000
051000001	051000002	051000003

€ 313,00 € 175,00

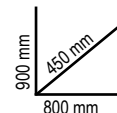

030680000

**3068 NEW!**

€ 840,00 € 469,00

**Transpallet manuale a forche ridotte**

**Caratteristiche:**

- 2 ruote direzionali 200x50 mm in PU
- Rulli doppi anteriori 80x70 mm in PU
- Rulli guida per l'accesso al pallet
- tacca indicazione battuta di profondità
- valvola di controllo velocità di discesa
- valvola di sicurezza in caso di sovraccarico
- **leva di azionamento in 3 posizioni**

**Dati tecnici:**

- Capacità massima: 2500 kg
- Lunghezza totale: 1200 mm
- Lunghezza forche: 800 mm
- Larghezza forche: 540 mm
- Larghezza singola forca: 160 mm
- Altezza leva: 1230 mm
- Altezza max. sollevamento: 115 mm



SCOPRI DI PIU'



030690000

**3069 NEW!**

€ 790,00 € 439,00

**Transpallet manuale**

**Caratteristiche:**

- 2 ruote direzionali 200x50 mm in PU
- Rulli doppi anteriori 80x70 mm in PU
- Rulli guida per l'accesso al pallet
- tacca indicazione battuta di profondità
- valvola di controllo velocità di discesa
- valvola di sicurezza in caso di sovraccarico
- **leva di azionamento in 3 posizioni**

**Dati tecnici:**

- Capacità massima: 2500 kg
- Lunghezza totale: 1550 mm
- Lunghezza forche: 1150 mm
- Larghezza forche: 540 mm
- Larghezza singola forca: 160 mm
- Altezza leva: 1230 mm
- Altezza max. sollevamento: 115 mm
- Corridoio di stivaggio per pallet 800x1200 longitudinalmente: 1805 mm
- Raggio di volta: 1347 mm



**C56**

**Banco da lavoro**

- Piano di lavoro in lamiera verniciata con bordo perimetrale
- Struttura in acciaio con 6 gambe di sostegno
- Due cassetti dotati di serratura
- Predisposizione per il fissaggio al pavimento



Ral 2011 Ral 7016 Ral 3000

056000201 056000202 056000203

€ 1,028,00 € 559,00

020020927

**2002/B27 SBK NEW!**

€ 310,00 € 149,00

**Kit da viaggio per motociclisti**

Borsa portautensili avvolgibile. Il tuo kit essenziale per viaggiare in tutta sicurezza



**N. pezzi/Descrizione**

- 8 Chiavi a forchetta doppie 6x7-8x9-10x11-12x13-14x15-16x17-18x19-20x22 mm
- 9 Chiavi maschio esagonale piegate 1,5-2-2,5-3-4-5-6-8-10 mm
- 3 Giravite Evox lama piatta 3,5x100-5,5x150-6,5x150 mm
- 2 Giravite Evox impronta a croce Phillips 4,5x80 - 6x100 mm
- 1 Utensile multifunzione
- 1 torcia LED per ispezioni 133 mm
- 1 Colla adesiva istantanea 5 gr
- 1 Nastro isolante PVC sp.0,15 mm / 19 mm x 25 m
- 50 Fascette nylon 4,8x300 mm
- 1 Busta portautensili di tipo avvolgibile in poliestere resistente, vuota

**Beta N.**

- 55
- 96BPC/SC9
- 1201E
- 1202E
- 1778MT
- 1833 XS/2
- 9851
- BMESB1925NE
- BMN3048
- 2002/BV42



059040416

## 5904VA/T

€ 1.775,00 € 990,00

### Assortimento di 102 utensili in termoformato rigido in ABS

#### N. pezzi/Descrizione

- 21 chiavi combinate 6-7-8-9-10-11-12-13-14-15-16-17-18-19-20-21-22-24-27-30-32 mm
- 8 chiavi a forchetta 6x7-8x9-10x11-12x13-14x15-16x17-18x19-20x22 mm
- 9 chiavi maschio esagonale piegate  $\odot$  1,5+10 mm
- 6 chiavi maschio esagonale con impugnatura  $\odot$  2-2,5-3-4-5-6 mm
- 8 chiavi a T con bussola snodata  $\odot$  7-8-10-12-13-14-17-19 mm
- 19 chiavi a bussola esagonali 1/2"  $\odot$  10-11-12-13-14-15-16-17-18-19-20-21-22-23-24-26-27-30-32 mm
- 1 prolunga - 1/2" 125 mm
- 1 prolunga - 1/2" 255 mm
- 1 snodo 1/2"
- 1 quadro maschio 1/2" con spina scorrevole 305 mm
- 1 cricchetto reversibile 1/2"  $\odot$
- 1 tronchese a grande effetto taglienti diagonali  $\nabla$  160 mm
- 1 pinza universale  $\equiv$  180 mm
- 1 pinza a becchi mezzotondi dritti  $\bullet$  160 mm
- 1 pinze becchi dritti per anelli elastici, per fori  $\odot$  180 mm
- 1 pinze becchi piegati per anelli elastici, per fori  $\odot$  170 mm
- 1 pinze becchi dritti per anelli elastici, per alberi  $\bullet$  175 mm
- 1 pinze becchi piegati per anelli elastici, per alberi  $\bullet$  175 mm
- 1 pinza autobloccante 240 mm
- 1 pinze regolabili cerniera chiusa 250 mm
- 7 giravite lama piatta  $\bullet$  2,5x50 -3x75 - 3,5x100 - 4x125 -5,5x100 - 5,5x150 - 6,5x150 mm
- 6 giravite per viti con impronta a croce Phillips®  $\oplus$  PH0x60 - PH0x100 - PH1x80 - PH1x120 - PH2x100 - PH2x150 mm
- 2 scalpelli piatti nervati 100-200 mm
- 1 martello tipo tedesco 300 g
- 1 mazzuola con battenti in materiale plastico  $\varnothing$  35 mm
- 1 termoformato vuoto

Beta N.	TR
42	T05
	+T06
55	T33
96/SC9	T33
96T	T52
952	T63
920A	T83
920/21	T83
920/22	T83
920/25	T83
920/42	T83
920/55	T83
1084BM	T137
1150BM	T137
1166BM	T137
1032	T145
1034	T145
1036	T145
1038	T145
1052	T153
1048N	T153
1260	T199
1262	T202
35	T234
1370	T234
1390	T234
VP5	VP5

consigliato con: RSC23T - RSC24 - RSC24A - RSC24AXL - RSC24L/7- RSC24L-CAB - C37 - C39 - C39SM - C39MD - RSC28 - C59 - RSC55 - RSC50



024500001

## M01

€ 452,00 € 263,00



42 6-7-8-9-10-11-12-13-14-15-16-17-18-19-20-21-22-24-27-30-32-36 mm



024500052

## M52

€ 78,50 € 46,00

96T  $\odot$  2,5-3-4-5-6 mm

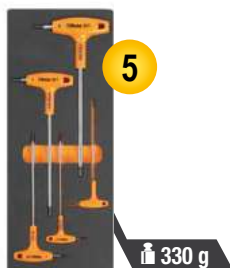

024500055

## M55

€ 87,00 € 50,00

97TTX  $\odot$  T10-T15-T20-T25-T30

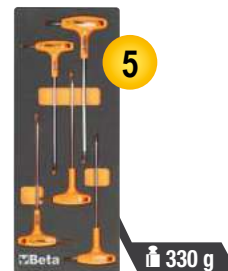

024500063

## M63

€ 351,00 € 206,00

$\odot$  952 7-8-10-12-13-14-17-19 mm



024500067

## M67

€ 207,50 € 119,00

950  $\odot$  7-8-10-12-13-17 mm

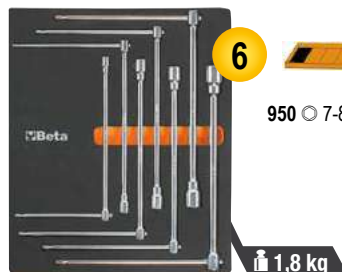

024500100

## M100

€ 1.225,00 € 699,00



98 14" 12"

6,7 kg

895/1 - 895/3 - 895/6

- 900 4-4,5-5-5,5-6-7-8-9-10-11-12-13-14 mm
- 900L 5-6-7-8-9-10-11-12-13 mm
- 900ME 3-4-5-6-7 mm
- 900LP 0,8x4-1x5,5-1,2x6,5-1,2x8 mm
- ⊕ 900PH PH1-PH2-PH3-PH4
- ⊙ 900TX T10-T15-T20-T25-T27-T30-T40
- 900/20 50 mm - 900/20L 100 mm
- 900/21 150 mm
- 900/25
- 900BG/30
- 900/42

- ⊗ 900/55
- 920A 8-10-11-12-13-14-15-16-17-18-19-20-21-22-23-24-26-27-28-30-32 mm
- 920/15 - 920/25
- 920AN/125 125 mm
- 920AN/250 250 mm
- 920/42
- ⊗ 920/55
- ⊙ 920FTX 10-12-14-16-18-20-22-24 mm
- 920AL 10-12-13-14-15-16-17-18-19-21-22 mm

024500871

## M105

€ 1.330,00 € 759,00



116 14" 38" 12"

7,7 kg

- 900 4-4,5-5-5,5-6-7-8-9-10-11-12-13-14 mm
- 900L 5-6-7-8-9-10-11-12-13 mm
- 96BPC/SC9 1,5-2-2,5-3-4-5-6-8-10 mm
- 895/1 - 895/3 - 895/6
- 900ME 3-4-5-6-7 mm
- 900LP 0,8x4-1x5,5-1,2x6,5-2x8 mm
- ⊕ 900PH PH1-PH2-PH3-PH4
- ⊙ 900TX T10-T15-T20-T25-T27-T30-T40
- 900/16 □ 1/4 - ■ 3/8
- 900/... 50-100-150 mm
- 900/25 - 900BG/30 - 900/42
- ⊗ 900/55
- 910A 6-7-8-9-10-11-12-13-14-15-16-17-18-19-20-21-22 mm

- 910/15 □ 3/8 - ■ 1/4
- 910/16 □ 3/8 - ■ 1/2
- 910/21 125 mm
- 910/22 250 mm
- 910/25 - 910/42
- ⊗ 910/55
- 920A 8-10-11-12-13-14-15-16-17-18-19-20-21-22-23-24-26-27-28-30-32 mm
- 920/15 □ 1/2 - ■ 3/8
- 920/25
- 920AN 125 - 250 mm
- 920/42
- ⊗ 920/55
- 956E 16-17,8-20,8 mm

024500118

## M118

NEW!  
€ 1.066,00 € 499,00



33 12"

1,8 kg

ADATTO A CASSETTI DA 140 mm

- 1927P 1750 Nm
- 720L ○ 13-17-19-21-22-24 mm
- 720ME ○ 5-6-8-10-12-14-17-19 mm
- 720 ○ 10-12-13-14-15-16-17-18-19-21-22-24-27-30-32 mm
- 720LC ○ 17-19-21 mm

024500128

## M128

€ 955,00 € 549,00



50 12"

8,9 kg

- 720 10-11-12-13-14-15-16-17-18-19-21-22-24-27-30-32 mm
- 720L 11-12-13-14-15-16-17-18-19-21-22-24-27-30-32 mm
- 720TX T30-T40-T45-T50-T55
- 720ME 5-6-8-10-12-14-17-19 mm
- 720LC 17-19-21 mm
- 720/21 125 mm
- 720/25

024500129

## M129

€ 468,00 € 269,00



13

3,4 kg

- 1032 180 mm
- 1034 170 mm
- 1036 175 mm
- 1038 175 mm
- 1048N 250 mm
- 1052 240 mm
- ⊘ 1082BM 160 mm
- 1098 220 mm
- 1112 250 mm
- 1128BM
- 1150BM 180 mm
- 1166BM 160 mm
- 1168BM 160 mm

024500213

## M213

€ 222,50 € 129,00

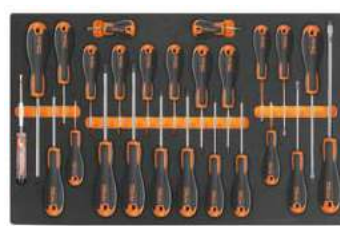

25

1,8 kg

- 1201E 2,5x50-3x75-4x100-5,5x125-6,5x150-8x200 mm
- 1201EN 4x30 mm
- ⊕ 1202E PH0x60-PH1x80-PH2x100-PH3x150 mm
- ⊙ 1202EN PH1X30 mm
- 1207E/TX T6-T7-T8-T9-T10-T15-T20-T25-T27-T30-T40-T45
- 1253 3,5x100 mm

024500230

## M230

€ 425,00 € 245,00

- 30 Ø 2-3-4 mm
- 31 Ø 2-3-4-5-6-8 mm
- 32 Ø 4 mm
- 34 150 mm
- 35 200-250 mm
- 36 125 mm
- 1370 500 g
- 1390 Ø 35 mm
- 1692 3 m
- 1712
- 1719BMA/Q 200 mm
- ▲ 1719BMA/T 200 mm
- 1719BMA/P 200 mm
- ▶ 1719BMA/M 200 mm
- 1719BMA/R 200 mm
- 1737NX
- 1771 18 mm



3,2 kg



## 42

Una forma elegante e snella, alleggerita nelle linee e più leggera al tatto. La forza, la resistenza e l'ergonomia della chiave Beta raggiungono valori ancora superiori per offrire la miglior chiave possibile alle mani degli utilizzatori. Il processo produttivo si svolge nei nostri stabilimenti di Sovico e Sulmona, avvalendosi delle tecnologie più avanzate in termini di automazione e degli operatori più preparati in termini di esperienza.



**ATTENZIONE!**  
La forma della chiave 42 è perfettamente compatibile con tutti i contenitori e i moduli della chiave 42 storica

### FORZA

Valori di coppia più che doppi rispetto ai requisiti della norma ISO 1711



### ERGONOMIA

L'occhio poligonale è inclinato di 15° per proteggere la mano. La forma è ottenuta da stampo, non piegata successivamente

### RESISTENZA

Grande resistenza: nel caso di uso improprio la chiave inizia a deformarsi, non si spezza in modo improvviso e pericoloso

000421078

### 42/SP15

€ 189,50 € 109,00

#### Serie di 15 chiavi combinate

- Comodo e pratico supporto incluso

6-7-8-9-10-11-12-13-  
14-15-16-17-19-22-24 mm



000421085

### 42/SP25

€ 487,00 € 279,00

#### Serie di 25 chiavi combinate con supporto

6-7-8-9-10-11-12-13-14  
15-16-17-18-19-20-21-22-23  
24-25-26-27-28-30-32 mm



000420478

### 42SLIM/B8NI

€ 113,00 € 65,00

#### Serie di 8 chiavi combinate a testa ribassata in busta avvolgibile di poliestere resistente

10-11-12-13-14-15-17-19 mm

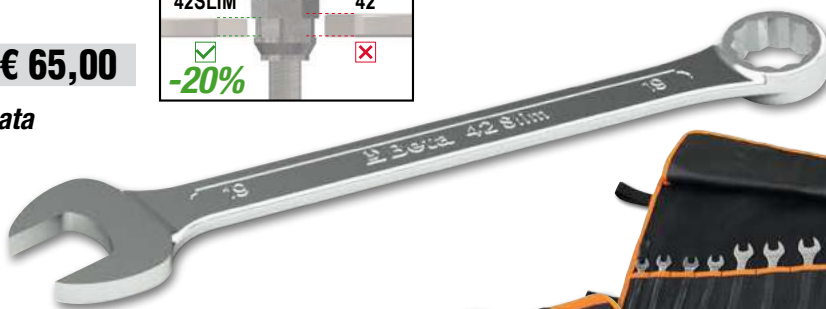
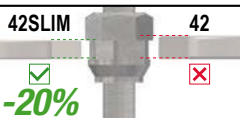

000550164

### 55/B12N

€ 152,50 € 89,00

#### Serie di 12 chiavi a forchetta doppie in busta avvolgibile di poliestere resistente

6x7-8x9-10x11-12x13  
14x15-16x17-18x19  
20x22-21x23-24x26  
25x28-30x32 mm



001420259

**142SN/SC9**

€ 266,00 € 153,00

Serie di 9 chiavi combinate a cricchetto snodate con supporto compatto

8-10-11-12-13-14-15-17-19 mm



001420087

**142/SC9I**

€ 222,00 € 127,00

Serie di 9 chiavi combinate a cricchetto reversibile con supporto compatto

8-10-11-12-13-14-15-17-19 mm



001410069

**141/B9**

€ 195,50 € 113,00

Serie di 9 chiavi combinate a cricchetto diritte, in busta di tela

8-10-11-12-13-14-15-17-19 mm



001950066

**195/B5**

€ 139,00 € 81,00

Serie di 5 chiavi poligonali doppie diritte a cricchetto, in busta

8x10-12x13-14x15-16x18-17x19 mm



001860008

**186 8-32**

€ 59,50 € 29,00

Chiave autoserrante a ripresa automatica per esagoni da 8 a 32 mm

Ideale per viti con testa a profilo: esagonale, Spline®, quadrato, Torx®; anche rovinate.

L 260 mm



**PUÒ ESSERE IMPIEGATA ANCHE PER IL SERRAGGIO DI VITI USURATE O ROVINATE**

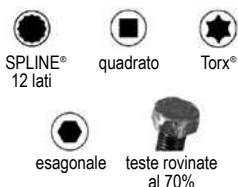
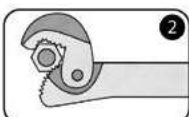
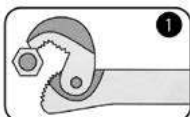

000900156

**90/B8N**

€ 128,50 € 75,00

Serie di 8 chiavi poligonali doppie curve in busta avvolgibile di poliestere resistente

6x7-8x9-10x11-12x13-14x15-16x17-18x19-20x22 mm





000950325

## 95FTX/S4

€ 58,00 € 29,50

⊙ E6xE8-E10xE12  
E14xE18-E20xE24



Serie di chiavi poligonali doppie diritte per viti con testa a profilo Torx®



000880107

## 88/S7

€ 212,50 € 123,00

⊙ 8x10-12x14-13x15-16x18-  
17x19-21x23-22x24 mm



Serie di 7 chiavi poligonali doppie diritte extralunghe



000960354

## 96BPC/SC9

€ 45,50 € 23,00



Serie di 9 chiavi maschio esagonale piegate con un'estremità sferica

⊙ mm	L mm
1,5	79
2	84
2,5	89
3	99
4	108
5	126
6	148
8	168
10	187

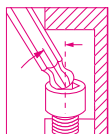

000970164

## 97BTX/SC8

€ 81,50 € 44,00



Serie di 8 chiavi maschio piegate con un'estremità sferica per viti con impronta Torx®

⊙ mm	L mm
T9	62
T10	71
T15	81
T20	92
T25	94
T27	105
T30	114
T40	129

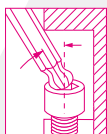

000970464

## 97BRTXL/SC8 NEW!

€ 95,00 € 45,00



Serie di 8 chiavi maschio piegate con un'estremità sferica

⊙ mm	L mm
T9	80
T10	86
T15	100
T20	110
T25	126
T27	140
T30	160
T40	176

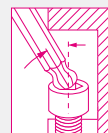

MODELLO  
EXTRA LUNGO  
+25%

000960946

## 96T/S5P

€ 65,50 € 37,00



Serie di 5 chiavi maschio esagonale piegate con impugnatura

⊙ 2,5-3-4-5-6 mm



5x

000970791

## 97TTX/S6

€ 93,50 € 49,50



Serie di 6 chiavi maschio piegate per viti con impronta Torx® con impugnatura

⊙ T10-T15-T20-T25-T30-T40



6x

009510687

**951/S6**

€ 132,50 € 74,50

Serie di 6 chiavi a T con 3 estremità maschio esagonale cromate

○ 2,5-3-4-5-6-8 mm



2,5÷6 mm

009520079

**952/D7**

€ 256,00 € 149,00

Serie di 7 chiavi a T con bussola esagonale snodata

○ 7-8-10-12-13-14-17 mm

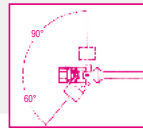
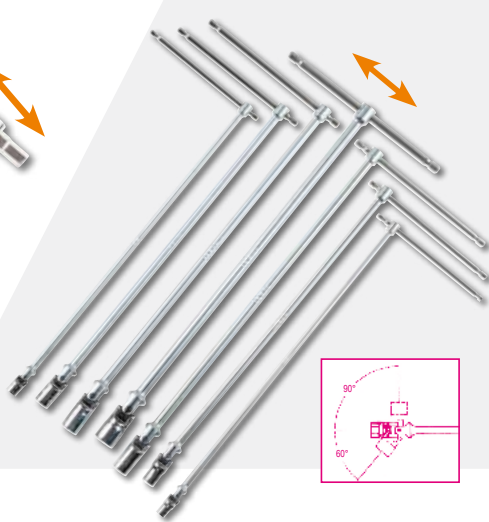

009511687

**951GP/S6 NEW!**

€ 164,50 € 79,00

Serie di 6 chiavi a T con una estremità maschio esagonale con astina fissa

○ 3-4-5-6-8-10 mm



LA CHIAVE MASCHIO ESAGONALE IDEATA PER IL MONDO RACING!

012031001

**1203E/D5**

€ 32,00 € 18,50

Serie di 5 giravite

1201E ● 3,5x100-5,5x150-6,5x150 mm  
1202E ● PH1x80-PH2x100 mm



012031018

**1203E/D8P**

€ 44,50 € 25,90

Serie di 8 giravite

1201E ● 2,5x50-3x75-4x100-5,5x100-6,5x150 mm  
1202E ● PH0x60-PH1x80-PH2x100 mm



012031019

**1203E/D10N**

€ 56,50 € 32,40

Serie di 10 giravite

1201E ● 2,5x50-3x75-4x100-5,5x150-6,5x150 mm  
1202E ● PH0x60-PH1x80-PH2x100 mm  
1201EN ● 4x30 mm  
1202EN ● PH1x30 mm



012071207

**1207E/TX-D7**

€ 57,50 € 32,50

Serie di 7 giravite

1207E/TX ● T6-T8-T10-T15-T20-T25-T30



**Beta EVOLX**  
L'EVOLUZIONE DEL GIRAVITE!

012430017

**1243/D7**

€ 106,00 € 60,50

Serie di 7 giravite a battere

1241 ● 5,5x100-6,5x125-1,2x150-1,6x200 mm  
1242 ● PH1x100-PH2x100-PH3x150 mm





008670901

## 867/C52



€ 143,00 € 79,50

52 inserti con attacco esagonale 10 mm e 2 accessori in cassetta di materiale plastico

2,1 kg

250x170x70 mm



52x

	867PE	○ 4-5-6-7-8-10-12 mm
	867PE/L	○ 4-5-6-7-8-10-12 mm
	867XZN	○ M5-M6-M8-M10-M12
	867XZN/L	○ M5-M6-M8-M10-M12
	867TX	⊗ T20-T25-T30-T40-T45-T50-T55
	867TX/L	⊗ T20-T25-T30-T40-T45-T50-T55
	867RTX	⊗ T20-T25-T30-T40-T45-T50-T55
	867RTX/L	⊗ T20-T25-T30-T40-T45-T50-T55
	867/1	○ 10 mm - □ 3/8"
	867/2	○ 10 mm - □ 1/2"

## Cricchetto reversibile con attacco quadro maschio

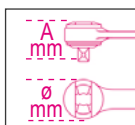

	L mm	Ø mm	A mm	■	⊗	📦	€
900/55	125	25	29	1/4"	⊗	009000870	<del>€ 47,00</del> € 27,00
920/55	275	40	43	1/2"	⊗	009200882	<del>€ 62,00</del> € 35,50
928/55	510	58	59	3/4"	⊗	009280862	<del>€ 163,50</del> € 95,00

009201740

## 920U/SB13

12"

€ 122,00 € 69,00

Serie di chiavi a bussola multimpronta con attacco quadro femmina 1/2" bocca esagonale, cromate

10-11-12-13-14-15-16-17-18-19-20-21-22 mm

### MULTIMPRONTA



009200545

## 920TX/L-SB10

12"

€ 262,00 € 149,00

Serie di 10 chiavi a bussola maschio lunghe per viti con impronta Torx®

T20L-T25L-T27L-T30L-T40L-T45L-T50L-T55L-T60L-T70L



009000984

**900/C11Z**

€ 239,00 € 133,00

39x

14" 14"

Assortimento di 11 chiavi a bussola esagonali, 20 inserti per avvitatori e 8 accessori in cassetta di lamiera

1,2 kg

350x150x50 mm



	861LP	●	0,5x3-0,8x5,5-1x5,5-1,2x6,5 mm
	861PE	○	3-4-5-6-8 mm
	861PH	⊕	PH0-PH1-PH2-PH3
	861TX	⊗	T8-T10-T15-T20-T25-T30-T40
	895/1	○	1/4" - 1/4"
	900	○	5-5,5-6-7-8-9-10-11-12-13-14 mm
	900/16	□	1/4" - 3/8"
	900/20		50 mm
	900/21		150 mm
	900/25		
	900/42		
	900BG/30		
	900/55Z	⊗	

009020807

**902A/C22**

€ 369,00 € 211,00

28x

12" 14"

Assortimento di 22 chiavi a bussola esagonali e 6 accessori, in cassetta di lamiera

14"		900	○	5-5,5-6-7-8-9-10-11-12-13 mm
		900/20		50 mm
		900/25		
12"		920A	○	10-13-14-15-17-18-19-22-24-27-30-32 mm
		920/21		125 mm
		920/25		
		920/55	⊗	
		920/55	⊗	



3,5 kg

420x185x60 mm

Assortimento di 17 chiavi a bussola esagonali e 5 accessori in termoformato morbido, in cassetta di lamiera

	920A	○	10-11-12-13-14-15-16-17-18-19-20-21-22-24-27-30-32 mm
	920/21		125 mm
	920/22		255 mm
	920/25		
	920/42		305 mm

12"

22x



420x185x60 mm

009200924

**920A/C17M**

€ 329,00 € 189,00

Con cricchetto reversibile (920/55)



009200937

**920A/C17MR**

€ 361,00 € 209,00

Con cricchetto reversibile impugnatura rotante (920/58)



009280955

**928A/C12**

€ 873,00 € 499,00

3/4"

Assortimento di 12 chiavi a bussola esagonali e 5 accessori, in cassetta di lamiera

	928A	○	22-24-27-30-32-34-36-38-41-46-50-55 mm
	928/21		200 mm
	928/22		380 mm
	928/25		
	928/42		450 mm
	928/55	⊗	

17x



13 kg

530x220x80 mm



# LA NUOVA CHIAVE ZERO-RESET CHE NON DEVE ESSERE SCARICATA A FINE UTILIZZO

**NEW!**

Anche se la chiave non viene scaricata, vengono ugualmente garantiti il numero di cicli, la durata nel tempo e la precisione di serraggio richiesta dalla normativa di riferimento.

Per confermare questi parametri il dipartimento di Ricerca & Sviluppo di Beta Utensili ha condotto numerosi e prolungati test di durata nei laboratori interni e presso centinaia di utilizzatori finali. Questo risultato è stato ottenuto attraverso:

- Utilizzo dei materiali più performanti attualmente disponibili
- Trattamenti termici speciali sulla componentistica interna



**100% MADE IN ITALY**

La chiave dinamometrica Zero-Reset è stata interamente progettata e sviluppata internamente ed è prodotta presso gli stabilimenti di Beta Utensili in Italia utilizzando componentistica 100% Made in Italy.

**TECNOLOGIA ZERO-RESET:**

Grazie ai materiali più performanti e ai migliori trattamenti termici della molla e dei componenti del sistema di regolazione,

non è più necessario scaricare la chiave a fine utilizzo. **FACILITÀ DI IMPOSTAZIONE:** La scala graduata con l'aggiunta del nonio consente l'impostazione di frazioni anche minime d'intervallo, fino al decimo di Nm.

**MAGGIORE VISIBILITÀ:** Doppia scala graduata in Nm per una visibilità più chiara e semplice della coppia.

**666**

**1/4" 3/8" 1/2"** UNI EN ISO 6789

Chiavi dinamometriche a scatto ZERO-RESET con cricchetto reversibile per serraggi destrorsi e precisione di serraggio  $\pm 3\%$



	Nm	■		L (mm)	g	📦	€	€
<b>666/2</b>	5÷25	1/4"	0,05	273	395	006660702	<del>€ 275,00</del>	<b>€ 158,00</b>
<b>666/2X</b>	5÷25	3/8"	0,05	273	405	006660703	<del>€ 275,00</del>	<b>€ 158,00</b>
<b>666/5</b>	10÷50	3/8"	0,25	342	680	006660705	<del>€ 250,00</del>	<b>€ 143,00</b>
<b>666/10</b>	20÷100	3/8"	0,25	385	760	006660710	<del>€ 252,00</del>	<b>€ 144,00</b>
<b>666/10X</b>	20÷100	1/2"	0,25	385	770	006660711	<del>€ 257,00</del>	<b>€ 147,00</b>
<b>666/20</b>	40÷200	1/2"	0,5	471	1020	006660720	<del>€ 274,00</del>	<b>€ 155,00</b>
<b>666/30</b>	60÷300	1/2"	1	600	1271	006660730	<del>€ 311,00</del>	<b>€ 178,00</b>



**667**

**1/2" 3/4"** UNI EN ISO 6789

Chiave dinamometrica a scatto ZERO-RESET con cricchetto semplice per serraggi destrorsi e sinistrorsi, precisione di serraggio  $\pm 3\%$



	Nm	■		L (mm)	g	📦	€	€
<b>667/20</b>	40÷200	1/2"	0,5	471	1035	006670720	<del>€ 269,00</del>	<b>€ 153,00</b>
<b>667/30</b>	60÷300	1/2"	1,0	600	1285	006670730	<del>€ 300,00</del>	<b>€ 169,00</b>
<b>667/40</b>	80÷400	3/4"	1,0	710	2220	006670740	<del>€ 721,00</del>	<b>€ 409,00</b>

# CHIAVI DINAMOMETRICHE SPECIFICHE PER GOMMISTI

006100025

**610/5**

€ 188,00 € 107,00

12"

Chiavi dinamometriche a scatto con cricchetto reversibile per serraggi destrorsi con 5 valori preregolati. Precisione di serraggio ± 4%

- Coppie selezionabili 90 - 100 - 110 - 120 - 130 Nm
- Selezione della coppia molto rapida
- Copre il serraggio della maggior parte dei cerchioni auto in commercio



UNI EN ISO 6789

L mm	A mm
490	39

SCOPRI DI PIÙ



**610L**

12"

Chiavi dinamometriche a scatto con leva a L per serraggi destrorsi con 5 valori preregolati. Precisione di serraggio ± 4%



UNI EN ISO 6789

L mm	L1 mm
470	80

**610L/5**

€ 167,00 € 95,00

Coppie di serraggio selezionabili 90 - 100 - 110 - 120 - 130 Nm

**610L/5L**

€ 172,00 € 99,00

Coppie di serraggio selezionabili 120 - 140 - 160 - 180 - 200 Nm

**677/C**

3/4"

Chiavi dinamometriche a disinnesto con cricchetto semplice per serraggi destrorsi e sinistrorsi, precisione di serraggio ± 4% in cassetta

La chiave dinamometrica Beta 677/C è particolarmente adatta per gli utilizzi gravosi a elevate coppie di serraggio. Il meccanismo a disinnesto avvisa l'operatore del raggiungimento della coppia impostata attraverso un piegamento della chiave nel punto dello snodo di circa 20°.



677/C800 UNI EN ISO 6789



	Nm	kgfm	lbf.ft	■	L (mm)		kg		€
<b>677/C600</b>	120÷600	12÷60	100÷450	3/4"	1059	10	6,0	006770607	€ 1.101,00 € 639,00
<b>677/C800</b>	200÷800	20÷80	150÷600	3/4"	1319	10	6,7	006770612	€ 1.144,00 € 659,00
<b>677/C1000</b>	300÷1000	30÷100	200÷750	3/4"	1554	20	7,4	006770616	€ 1.215,00 € 699,00

**560/C6**

3/4"

Moltiplicatore di coppia destrorso/sinistrorso in valigetta di materiale plastico rapporto 6,5:1



6 kg 400x260x110 mm

Nm	kgfm	lbf.in	□	■
1500	150	1106	1/2"	3/4"



006010100

**601C**

€ 224,50 € 130,00



**Goniometro digitale per serraggi angolari, magnetico**

- Per effettuare serraggi di viti a tensioni prestabilite tramite la misurazione dell'angolo di torsione
- Dotato di avvisatore acustico (BUZZER) e avvisatori luminosi (LED) che segnalano l'avvicinamento e il raggiungimento dell'angolo impostato
- Per serraggi destrorsi e sinistrorsi
- Precisione angolo: +/- 2°, Risoluzione: 0,1°
- 9 valori di angolo preimpostabili
- 50 misurazioni memorizzabili
- Alimentazione: 2 batterie AAA (incluse)



006010120

**601CA**

12"

€ 397,00 € 230,00



**Goniometro digitale per serraggi coppia ed angolo**

- Permette serraggi coppia ed angolo
- Per serraggi destrorsi e sinistrorsi
- Precisione coppia: +/- 4% del valore impostato - Precisione angolo: +/- 2°
- Scala di lettura in Nm/ft.lb/in.lb/kgcm/grad
- Dotato di avvisatore acustico (BUZZER) e avvisatori luminosi (LED) che segnalano l'avvicinamento e il raggiungimento dell'angolo o della coppia impostati
- 9 valori di coppia o angolo preimpostabili
- 50 misurazioni memorizzabili
- Alimentazione: 2 batterie AAA (incluse)



**Pinza regolabile a cerniera chiusa  
PRESA ECCEZIONALE E  
SORPRENDENTE MANEGGEVOLEZZA**

**1048N**

**Pinze Poligrip, regolabili a cerniera chiusa  
manici ricoperti con PVC antiscivolo**

**Caratteristiche aggiuntive:**

- Impugnatura a sezione triangolare per una più confortevole superficie di appoggio
- Testa affusolata per permettere l'accesso anche in spazi ristretti
- Chiodo cementato per garantire migliore resistenza all'usura
- Finitura fosfatata
- Realizzata in acciaio al Cromo-Vanadio

DIN ISO 8976

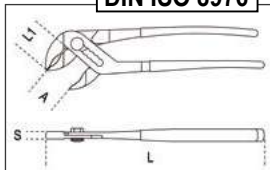

**Maggiore ampiezza dell'angolo  
testa-impugnatura**  
per una migliore ergonomia

Geometria e angolo dei denti studiati  
per una **presa efficace e sicura**  
sia su profili esagonali che cilindrici

**Maneggevolezza e comfort**  
straordinari grazie alla  
ampliata superficie di contatto  
dell'impugnatura

**Denti temprati  
ad induzione** per  
una maggiore  
durata

**Fermo di contrasto**  
per evitare lo  
schiacciamento  
accidentale  
della mano

Manici ricoperti  
con innovativo  
**PVC antiscivolo**

**REGOLABILE  
FINO AD OTTO  
POSIZIONI**

	L mm	A Max mm	L1 mm	S mm	g		€
<b>1048N 175</b>	175	36	31	11	189	010480910	<del>€ 32,50</del> € 18,80
<b>1048N 250</b>	250	46	38	13	354	010480915	<del>€ 35,00</del> € 20,50
<b>1048N 300</b>	300	60	44	14,8	554	010480920	<del>€ 52,00</del> € 29,90

SCOPRI DI PIÙ



011690133

**1169BM/D3**

€ 103,00 € 59,00

**Assortimento di 1 pinza universale,  
1 pinza becchi mezzotondi lunghi  
e 1 tronchese, impugnatura  
bimateriale cromati**



010310000

**1031/S4**

€ 117,50 € 66,00

Serie di 4 pinze per anelli elastici di sicurezza



1036 175 mm  
● 19 + 60 mm

1032 180 mm  
○ 19 + 60 mm

1038 175 mm  
● 19 + 60 mm

1034 170 mm  
○ 19 + 60 mm

**1052**

Pinze regolabili autobloccanti ganasce concave



	L mm	Ø Max mm	g		€
<b>1052/140</b>	140	22	175	010520014	<del>€ 28,00</del> € 16,00
<b>1052/190</b>	190	36	360	010520019	<del>€ 31,50</del> € 18,00
<b>1052/240</b>	240	42	590	010520024	<del>€ 34,00</del> € 19,80
<b>1052/300</b>	300	55	900	010520030	<del>€ 56,50</del> € 32,80

010090060

**1009L/DP-S2**

€ 88,00 € 46,00

Serie di 2 pinze a becchi mezzotondi lunghissimi zigrinati con doppio snodo



L 340 mm

1009L/D

1009L/DP

004370550

**437U/09**

€ 368,00 € 207,00

Kit di ripristino delle filettature danneggiate

- M5X0,8
- M6X1,0
- M8X1,25
- M10X1,5
- M12X1,75



370x230x55 mm

004370003

**437P**

€ 48,50 € 29,00

Ravvivafiletti, per ripristino di filettature interne ed esterne, destre e sinistre

P 0,80-1,00-1,25-1,50-1,75-2,00-2,50-3,00 mm



011500618

**1150HPC**

€ 65,00 € 38,00

Pinza universale HYPERCUT con taglienti in acciaio sinterizzato M2

- Il perno decentrato avvicina il fulcro al punto di taglio, aumentando l'effetto leva.
- Il perfetto allineamento dei becchi e il profilo assottigliato garantiscono presa sicura anche in spazi molto ristretti.
- Il corpo della pinza utilizza l'affidabile acciaio al molibdeno lavorato termicamente per essere flessibile e resistente e garantire una presa sicura in ogni condizione.



BREVETTATA

SCOPRI DI PIÙ



INNOVAZIONE ASSOLUTA  
FINITURA CROMATA PERLATA  
GRANDE FORZA DI TAGLIO

Sforzo di taglio prova statica = **-73%**

Vita media dei taglienti = (test ISO 5744) **+127%**

Durezza dei taglienti M2 = **65HRC**



004460060

**446/C110**

€ 924,00 € 518,00

Assortimento di 105 maschi e filiere con 5 accessori in acciaio al cromo, filettatura metrica, in cassetta di legno

435/0 444/1 436/1  
435/3 444/2



III	I	II	IV
430 M mm	433 M mm	440/440A M mm	441/441A M mm
2x0,4	6x0,75 - 7x0,75	2x0,4	6x0,75 - 7x0,75
3x0,5	8x0,75 - 8x1	3x0,5	8x0,75 - 8x1
4x0,7	9x0,75 - 9x1	4x0,7	9x0,75 - 9x1
5x0,8	10x0,75 - 10x1	5x0,8	10x0,75 - 10x1
6x1	10x1,25 - 11x0,75	6x1	10x1,25 - 11x0,75
7x1	11x1 - 11x1,25	7x1	11x1 - 11x1,25
8x1,25	12x0,75 - 12x1	8x1,25	12x0,75 - 12x1
9x1,25	12x1,25 - 12x1,5	9x1,25	12x1,25 - 12x1,5
10x1,5	14x1 - 14x1,25	10x1,5	14x1 - 14x1,25
11x1,5	14x1,5 - 16x1	11x1,5	14x1,5 - 16x1
12x1,75	16x1,5 - 18x1,5	12x1,75	16x1,5 - 18x1,5
14x2		14x2	
16x2		16x2	

500x337x60 mm

014300105

**1430/S5**

€ 27,00 € 15,90

Estrattori conici per viti e prigionieri destrorsi danneggiati in acciaio legato

1430/1-1430/2-1430/3  
1430/4-1430/5



110x150x40 mm

015450011

**1545/C5M**

€ 585,00 € 332,00

Estrattore 1542/1 con 5 Espansori 1544

	A mm	C mm
1544/1	9+12	0,80
1544/2	13+17	1,15
1544/3	16+21	1,70
1544/4	20+25	1,65
1544/5	25+30	2,00

265x180x45 mm

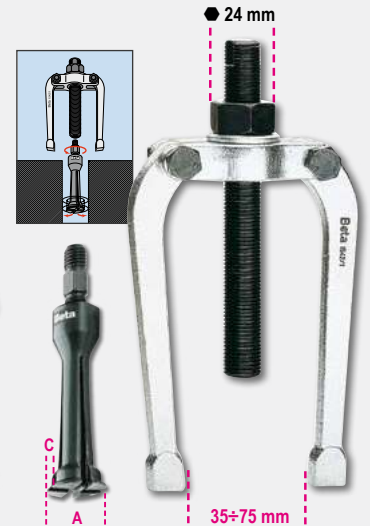

**1559**

Estrattori per snodi sferici



	A Max mm	Ø mm	kg		€
<b>1559/22</b>	50	18÷22	0,76	015590001	€ 92,00 € 52,00
<b>1559/36</b>	90	36	4,6	015590036	€ 423,00 € 242,00
<b>1559/45</b>	115	45	6,6	015590045	€ 634,00 € 363,00

015470006

**1547/C6**

€ 301,00 € 173,00

Estrattori per cuscinetti con false sfere

Cuscinetti:  
1547/1 6011-6014, 6206-6211, 6303-6308, 6403-6405  
1547/2 6004-6010, 6200-6205, 6300-6304



3 kg



420x185x60 mm

## 1500

### Estrattori universali a 2 griffe

- Impiego sia per esterni che per interni
- Griffe mobili lungo la traversa con dadi di bloccaggio

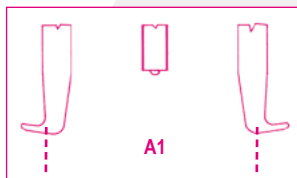

	A min+max mm	L mm	L1 mm	● mm	A1 min+max mm		€
<b>1500/1</b>	25÷80	100	135	17	70÷130	015000301	<del>€ 89,50</del> € 52,00
<b>1500/2</b>	25÷130	100	135	17	80÷180	015000302	<del>€ 93,50</del> € 54,00
<b>1500/3</b>	50÷160	150	210	22	105÷220	015000303	<del>€ 155,50</del> € 90,00
<b>1500/4</b>	60÷200	150	210	22	120÷270	015000304	<del>€ 213,50</del> € 124,00
<b>1500/5</b>	80÷250	205	280	27	160÷330	015000305	<del>€ 388,00</del> € 225,00
<b>1500/6</b>	80÷320	205	280	27	160÷420	015000306	<del>€ 455,00</del> € 264,00
<b>1500/7</b>	110÷520	205	280	27	195÷600	015000307	<del>€ 681,00</del> € 395,00
<b>1500/8</b>	170÷640	230	310	36	260÷715	015000308	<del>€ 1.090,00</del> € 630,00

## 1517C

### Estrattori combinati a due o tre griffe autoserranti

- Porta griffe con conformazione per un utilizzo a 2 oppure a 3 griffe
- Apertura contemporanea delle griffe
- Effetto autoserrante
- Dotato di spina di sicurezza
- Misura 2 con prolunga per vite (lunghezza totale vite con prolunga 380 mm)

	A min+max mm	L mm	L1 mm	● mm		€
<b>1517C/0</b>	12÷140	145	250	18	015170500	<del>€ 236,00</del> € 130,00
<b>1517C/1</b>	20÷180	200	300	18	015170501	<del>€ 290,00</del> € 160,00
<b>1517C/2</b>	30÷280	270	300	18	015170502	<del>€ 360,00</del> € 190,00



015290100

## 1529/C7

~~€ 161,50~~ € 92,00

### Estrattore per pulegge

Incluse nel kit:

- 2 griffe con doppio piede spesso 4,7 mm
- 2 griffe a singolo piede spesso 4,3 mm
- 1 griffa con doppio piede spesso 2,3 mm
- 1 griffa a singolo piede spesso 2,3 mm



285x155x50 mm



2 kg

015050001

## 1505V

~~€ 46,50~~ € 26,00

### Estrattore per bracci tergilunotti e tergilunotti

Puntale in ottone forato removibile per estrazione bracci con ugello lavavetro integrato





000310024

## 31/B6N

~~€ 78,00~~ € 39,00

Serie di 6 cacciaspina in busta avvolgibile di poliestere resistente

Ø 2-3-4-5-6-8 mm



009630001

## 963

~~€ 39,00~~ € 22,00

Leva con estremità a punta e piatta curva



009650019

## 965/S3

~~€ 73,50~~ € 42,00

Serie di leve ad estremità piatta curva



## 1370

Martelli tipo tedesco manico in legno

HICKORY



UNI 7778 DIN 1041

	g	g		€
<b>1370/300</b>	300	439	013700053	<del>€ 16,30</del> € 9,50
<b>1370/500</b>	500	669	013700055	<del>€ 19,90</del> € 11,50
<b>1370/800</b>	800	949	013700058	<del>€ 26,00</del> € 15,00
<b>1370/1000</b>	1000	1180	013700060	<del>€ 31,00</del> € 18,00
<b>1370/1500</b>	1500	1722	013700065	<del>€ 35,50</del> € 20,50
<b>1370/2000</b>	2000	2181	013700070	<del>€ 42,00</del> € 24,50

## 1390

Mazzuole con battenti intercambiabili in materiale plastico manico in legno



UNI 7784

	Ø mm	g		€
<b>1390/22</b>	22	134	013900022	<del>€ 19,90</del> € 11,50
<b>1390/28</b>	28	230	013900028	<del>€ 24,70</del> € 14,30
<b>1390/35</b>	35	365	013900035	<del>€ 33,50</del> € 19,50
<b>1390/45</b>	45	689	013900045	<del>€ 53,50</del> € 31,00
<b>1390/60</b>	60	1462	013900060	<del>€ 98,50</del> € 53,00

## 1599F

Morse parallele da banco forgiate

Interamente in fusione di acciaio.

- Ganasce fresate e temprate in superficie
- Apertura anteriore
- Elevata profondità di serraggio

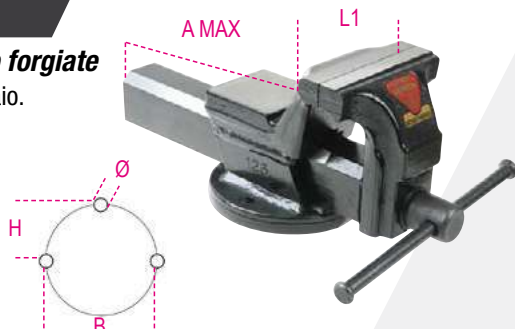

	L mm	BxH mm	Ø mm	A max mm		€
<b>1599F/100</b>	100	92x46	11	125	015990100	<del>€ 345,00</del> € 199,00
<b>1599F/125</b>	125	108x54	13	150	015990125	<del>€ 441,00</del> € 249,00
<b>1599F/150</b>	150	125x62	13	200	015990150	<del>€ 619,00</del> € 349,00
<b>1599F/175</b>	175	140x70	15	220	015990175	<del>€ 845,00</del> € 479,00

011280051

## 1128BMX

~~€ 18,90~~ € 10,90

Forbici per elettricisti lame dritte in acciaio inossidabile con microdentatura

- Lame in acciaio INOX dritte
- Gola tagliafilo
- Con microdentatura su un tagliante



017410000

**1741B**

€ 41,50 € 23,50

**Rivettatrice con 4 testine intercambiabili**

- Struttura in lega leggera
- Con chiave di servizio

Ø mm	2,4	3,2	4	4,8/5
Alluminio	•	•	•	•
Acciaio	•	•	•	•
Inox	•	•	•	•



L 250 mm

017500500

**1750**

€ 45,50 € 26,00

**Compressori a leva per grasso, 500 cc**

550 BAR



**1650**

**Calibro a corsoio in acciaio inossidabile temprato**

- Lettura ventesimale
- Bloccaggio a molla

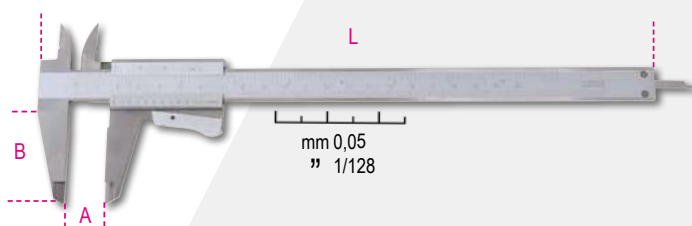

	A Max mm	L mm	B mm	G mm		€
<b>1650/150</b>	150	150	40	0,05-1/128	016500001	<del>€ 64,50</del> € 37,50
<b>1650/200</b>	200	290	49	0,05-1/128	016500002	<del>€ 85,00</del> € 49,00

DIN 862

UNI EN ISO 13385-1



**1651DGTB**

**Calibro digitale a corsoio lettura centesimale**

- Lettura centesimale
- Bloccaggio a vite del corsoio
- Conversione mm/pollici
- Azzeramento in ogni posizione
- Asta di profondità quadra fino a 300 mm
- In astuccio rigido di materiale plastico

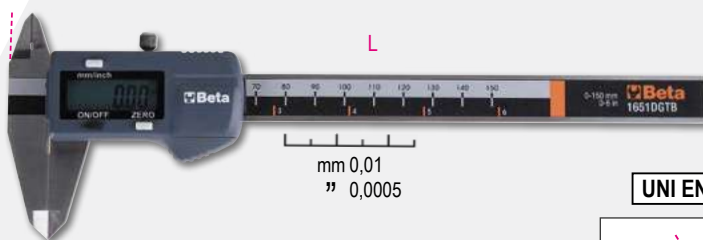

	A Max mm	L mm	B mm	G mm		€
<b>1651DGTB 150</b>	150	235	40	0,01-0,0005	016510211	<del>€ 109,00</del> € 63,00
<b>1651DGTB 200</b>	200	285	50	0,01-0,0005	016510212	<del>€ 142,00</del> € 82,00

DIN 862

UNI EN ISO 13385-1

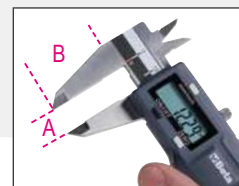

017600710

**1760TMC**

€ 896,00 € 509,00

**Termocamera ad infrarossi**

Termocamera compatta per la misurazione della temperatura senza contatto, adatta per applicazioni nei settori edile, meccanica ed impianti elettrici e di riscaldamento.



SCOPRI DI PIÙ



IP54



- Temperatura da -20 ÷ +600 °C.
- Display LCD TFT da 2 pollici 240x320.
- Sensore da 32x32 pixel.
- Frequenza di acquisizione 7Hz.
- Termosensibilità <347mK.
- Acquisizione automatica dei punti caldi e freddi.
- Fotocamera di acquisizione immagini in formato BMP (massimo 100 immagini).
- Emissività regolabile.
- Alimentazione 3 batterie alcaline AAA.
- Interfaccia USB.
- Banda infrarossi 6.5÷14µm.
- Distanza di fusione visibile/infrarosso 0.5; 1; 2 m.
- Funzione allarme, selezionando la temperatura massima e minima accettabili.

**TEMPERATURA DA -20 ÷ +600 °C**





NEW!



KIT

AVVOLGITUBO AUTOMATICO  
+ CASSETTA 17 CHIAVI A BUSSOLA  
con profilo Torx®



Compresa  
nel prezzo



- Caratteristiche:**
- Corpo in materiale plastico antiurto per utilizzo con aria o acqua
  - Pressione di utilizzo massima 15 bar
  - Tubo in Poliuretano retinato
  - Struttura in Polipropilene
  - Dispositivo automatico di arresto del tubo alla lunghezza desiderata
  - Cremagliera disinseribile per tubo sempre in trazione
  - Temperatura di utilizzo -5 °C/+50 °C
  - Fornito con staffa orientabile di 180° e seconda staffa a incastro rapido
- **INCLUSA NEL PREZZO** cassetta 923E-FTX/C17 Beta Easy (del valore netto di € 40,00) di 17 chiavi a bussola per viti con profilo Torx®, in cassetta di plastica

019000900

NEW!

1900S/KC

€ 260,00 € 105,00

Kit avvolgitubo automatico  
1900S Ø 8x12 mm da 10 m  
+ cassetta 923E-FTX/C17  
Beta Easy compresa nel prezzo

019000908

NEW!

1900M 8/KC

€ 325,00 € 139,00

Kit avvolgitubo automatico  
1900M Ø 8x12 mm da 15 m  
+ cassetta 923E-FTX/C17  
Beta Easy compresa nel prezzo

019000910

NEW!

1900M 10/KC

€ 336,00 € 149,00

Kit avvolgitubo automatico  
1900M Ø 10x14 mm da 15 m  
+ cassetta 923E-FTX/C17  
Beta Easy compresa nel prezzo

12"

920TX ⊕ T20-T25-T27-T30-T40-T45-T50-T55-T60  
920FTX ⊕ E10-E12-E14-E16-E18-E20-E22-E24

018440316

1844 15-H05/SCK

€ 240,00 € 139,00

Avvolgitore automatico con cavo 3Gx1,5 mm<sup>2</sup>  
con presa e spina SCHUKO

- Cavo 3Gx1,5 mm<sup>2</sup>
- Con protettore termico
- Potenza max. arrotolata 1500W (230V-20 °C)
- Potenza max. srotolata 2500W (230V-20 °C)



018270100

**1827/K**

€ 241,50 € 129,00

**Saldatore a gas con 7 accessori in valigetta con base morbida di polietilene espanso**

- Potenza: da 30 Watt a 125 Watt.
- Temperatura della punta regolabile da 250 °C a 500 °C.
- Regolatore del flusso di gas.
- Tempo di riscaldamento: 15 secondi dopo l'accensione.
- Il serbatoio contiene gas per 120 minuti di utilizzo continuato.
- Serbatoio trasparente per monitorare il livello di gas.
- Ricaricabile con gas butano.



018270200

**1827F**

12"

€ 171,50 € 94,00

**Saldatore a gas butano ricaricabile**

- Maxi serbatoio da 35 g
- Tre ugelli intercambiabili da 550 °C; 1000 °C e 1300 °C
- Fornito con cavalletto in valigetta rigida



018500018

**1850D**

€ 138,00 € 75,00

**Pistola termica con regolazione elettronica**

- Termoretrazione
- Rimozione della vernice
- Deformazioni di PVC
- Brasature e saldature
- Calettamenti dei cavi
- Sgelare, essiccare, disinfettare
- Trattare punti di incollatura

L mm	H mm	W	°C	V	l/min
255	210	1800	50-550	220-240	250/500

**1800W**

- Pos. I 250 l/min 50 °C
- Pos. II 250 l/min 400 °C
- Pos. III 500 l/min 550 °C
- 4 ugelli inclusi



019720112

**1972/K12V-10**
**NEW!**

€ 263,00 € 139,00

**Trapano avvitatore ultracompatto 12V**

**Ultracompatto:** solo 170 mm di lunghezza;  
**Ultrasleggero:** solo 1,1 kg con batteria e perfettamente bilanciato

**Caratteristiche:**

- Doppia velocità meccanica con ingranaggi in acciaio e frizione a 20 posizioni
- Coppia fino a 30 Nm e 1300 giri/min (400 giri/min in 1ª marcia); fora fino ad un diametro di 10 mm nell'acciaio e 20 mm nel legno
- Batterie da 2 Ah e indicatore di carica sul corpo macchina
- Impugnatura ergonomica antiscivolo
- LED frontale
- Mandrino autoserrante da 10 mm
- Clip da cintura destra/sinistra
- Selettore avvita-svita-blocco (per il trasporto)
- Fornito in valigetta rigida con 2 batterie agli ioni di litio da 2 Ah e caricatore rapido (50 min)



316x254x96 mm

2,3 kg

SCOPRI DI PIÙ

**Beta 3-YEAR WARRANTY**



## WIRELESS RECHARGEABLE ((☉))

SCOPRI DI PIÙ



018390810

### 1839W/K1

€ 266,00 € 138,00

#### Kit lampade wireless 1838SW e 1838POCKET con base di ricarica compatibile 1839BRW

- Lampada snodata ricaricabile a LED con ricarica wireless 1838SW
- Lampada tascabile snodata, a LED, orientabile con ricarica wireless 1838POCKET
- Base di ricarica wireless 1839BRW compatibile con le lampade del kit



018380080

### 1838POCKET

€ 70,50 € 40,50

#### Faretto tascabile snodato, a LED, orientabile, con doppio fascio luminoso, ricaricabile con ricarica wireless

- Batteria ricaricabile 3.7V 2600mAh Li-ion
- 2 modalità di ricarica:
  - base wireless 1839BRW
  - alimentatore con attacco USB-C
- Tempo di ricarica:
  - 4.5 h con base ricarica wireless
  - 4 h con alimentatore
- Autonomia:
  - luce principale: 3-9 h
  - luce spot: 4.5 h
- Indicatore livello di batteria a 3 led
- Orientabile a 210°
- Corpo in gomma antiscivolo
- Base magnetica
- IP65
- IK07
- Cavo USB-C incluso



- **Doppia emissione luminosa:**
  - luce principale: LED COB, 3 intensità luminose: 160 - 400 - 800 Lumen
  - luce spot: LED SMD, 250 lumen
- **Angolo illuminante:**
  - luce principale: 160°
  - luce spot: 18°

018380142

### 1838SW

€ 100,50 € 58,00

#### Lampada snodata ricaricabile a LED con ricarica wireless

- Batteria ricaricabile 3.6V 3.350mAh Li-ion
- 2 modalità di ricarica:
  - base wireless 1839BRW
  - alimentatore con attacco USB-C
- Tempo di ricarica:
  - 6.5h con base ricarica wireless
  - 4.5h con alimentatore
- Autonomia:
  - frontale: 3-5 h
  - spot (testa): 7 h
- Indicatore livello di batteria a 3 led
- Base orientabile a 180°
- Corpo in gomma antiscivolo
- Doppio gancio orientabile
- Magneti su base e retro
- IP65
- IK07



- **Doppia emissione luminosa:**
  - frontale: LED COB, 3 intensità luminose: 250 - 500 - 1000 Lumen
  - spot (testa): LED SMD, 200 lumen

018390002

### 1839BRW

€ 95,00 € 55,00

#### Base di ricarica wireless, compatibile con lampade 1838POCKET, 1838SW, 1836AW

- Due posizioni di ricarica, con attacco magnetico, utilizzabili contemporaneamente
- Con supporto estraibile per ricarica wireless telefono cellulare
- Led per indicare lo stato di ricarica
- Max input 10W x2
- Input: AC 100-240V 50/60 Hz
- Output: DC 12V 1.5 A / DC 9V 2 A / DC 5V 3 A
- Attacco USB-C
- Cavo QC3.0 USB-C (Fast charger)
- Caricatore QC3.0 USB-C (Fast charger)
- IP20
- IK07



- **Appendibile a parete tramite:**
  - 3 forti magneti sul retro
  - 2 fori per viti

018380221

## 1838SLIM

€ 75,50 € 41,50

**Lampada sottile a 3 LED snodata ricaricabile**

- 3 emissioni luminose:  
Frontale: 100/200 lumen  
Posteriore: 180 lumen  
Spot (testa): 80 lumen
- Base magnetica
- Tempo di ricarica: 2.5 h
- Autonomia: 2-4 h/ spot 3 h



018380400

## 1838AM

€ 112,00 € 61,50

**Lampada da ispezione ricaricabile a LED, con doppia emissione luminosa, snodata e orientabile a 180°, con base magnetica e gancio orientabili**

- 2 emissioni luminose:  
frontale: LED COB, 60-700 lumen, regolabile con potenziometro  
spot (testa): LED SMD, 120 lumen, interruttore ON-OFF
- Con attacco USB-C
- Fornita con caricatore 100-240V / 50-60 Hz
- Tempo di ricarica: 4 h
- Autonomia: frontale: 2.5-16 h spot (testa): 10 h
- Indicatore livello di batteria a 3 led
- Snodata e orientabile a 180° (± 90° rispetto all'asse)
- Base magnetica (con magneti al neodimio) orientabile a 90°
- Gancio orientabile alla base
- IP54
- IK07



018380270

## 1838E

€ 191,50 € 109,00

**Lampada sottocofano ricaricabile a LED**

- 3 intensità luminose: 500/1000/2000 lumen
- Orientabile a 360°
- Lunghezza variabile: 116 ÷ 188 cm
- Corpo in alluminio
- Ganci in gomma antiscivolo
- Ricarica con attacco USB-C
- Fornita con caricabatterie input: 100-240V ~ 50/60Hz output: DC 5V - 2000 mA
- Autonomia: 3-9 h
- Batteria inclusa
- IP 20
- IK 07



**2 modalità di ricarica:**  
- ricarica tramite presa USB della lampada  
- ricarica tramite presa USB della batteria interna



018380271

## 1838E-BT

€ 54,00 € 30,90

**Batteria ricaricabile con attacco USB-C per lampada sottocofano 1838E**

- Li-Ion 3,6V - DC 5V - 2000 mA

018380111

## 1838/11LED

€ 171,00 € 93,50

**Lampada ricaricabile con LED ad altissima luminosità**

- Batteria ai polimeri di litio
- Corpo compatto in gomma antiscivolo
- Con stazione di ricarica 110-230Vac/50-60Hz



LED in testa per illuminazione multi direzionale



Vetrino frontale facilmente sostituibile



<20%



Gancio orientabile



018370450

## 1837M

€ 308,00 € 170,00

**Faretto ricaricabile a LED COLOUR MATCH, per controllo colore, elevato indice di resa cromatica (CRI 96+), fino a 2.000 Lumen**

- 3 intensità luminose: 500/1.000/2.000 Lumen
- CRI (indice di resa cromatica): 96+
- CCT (temperatura colore): 2700K/ 3500K/ 4500K/ 5500K/ 6500K
- Carica batterie: input: 100-240V AC - 50/60Hz; output: 15V 1.5 A
- Connettore di ricarica a sgancio rapido
- Tempo di ricarica: 3.5 h
- Durata: 8/4/2 h
- Indicatore di carica
- Pulsante e led indicatore di temperatura colore
- Pulsante e led indicatore di intensità luminosa
- Orientabile a 180°
- IP65
- IK07



CRI 96+



220x225x70 mm





097100040

**9710**

€ 9,40 € 6,10

**LUBRIBETA UNIVERSAL**

**Sbloccante lubrificante multiuso 7 funzioni**

- Sbloccante.
- Lubrificante.
- Detergente.
- Protettivo antiruggine.
- Disossidante per contatti elettrici.
- Idrorepellente.
- Anticongelante.



400 ml

097120040

**9712**

€ 6,85 € 4,60

**ULTRA SBLOCK**

**Sbloccante, super-penetrante**

- Sbloccante e disossidante, con forte potere penetrante per liberare rapidamente ruggine ed ossidazione da dadi, bulloni, viti e ingranaggi.
- Idrorepellente per eliminare acqua e umidità dalle parti trattate.
- Forte resistenza termica (da -40° a +150°C).



400 ml

097260040

**9726**

€ 11,90 € 7,70

**COPPER GREASE**

**Grasso spray al rame micronizzato**

- Grasso minerale additivato con rame.
- Per lubrificazione di giunti, bulloni, ingranaggi, alberi motore e altre parti metalliche soggette ad elevate temperature (fino a 1.000° C).
- Ideale per prevenire da grippaggi e favorire lo sbloccaggio di filettature e componenti in genere.
- Protettivo, anti-usura.
- Previene l'ossidazione.
- Non cola.



400 ml

097400050

**9740**

€ 6,70 € 4,30

**BRAKE CLEANER**

**Pulitore per freni**

- Ideale per la pulizia di dischi e pastiglie freno, motori.
- Grazie alla sua formulazione permette di eliminare qualsiasi incrostazione di grasso e catrame, senza lasciare residui.
- Adatto anche come sgrassante generico di superfici metalliche.
- Ad evaporazione rapida.
- Non intacca gomma e plastica.



500 ml

097420040

**9742**

€ 7,35 € 4,80

**CONTACT CLEANER**

**Pulitore per contatti elettrici ed elettronici**

- Adatto per pulire e detergere contatti elettronici, circuiti e componenti elettriche in genere.
- Grazie alla sua consistenza poco densa, si distribuisce in modo uniforme e velocemente sulla superficie trattata, eliminando unto e sporco, senza lasciare residui oleosi.
- Ad evaporazione rapida.
- Non intacca plastica e gomma.



400 ml

097450040

**9745**

€ 9,90 € 6,50

**CARB CLEANER**

**Pulitore per carburatori e corpi farfallati**

- Specifico per la pulizia interna ed esterna di carburatori, condotti di aspirazione e corpi farfallati.
- La sua formulazione consente di eliminare totalmente i residui carboniosi, depositi e impurità.
- Ad evaporazione rapida.
- Non lascia residui oleosi.



400 ml

097460040

**9746**

€ 12,30 € 7,90

**CLIMA CLEANER**

**Pulitore per climatizzatori**

- Formulazione schiumogena densa
- Adatto per climatizzatori e condizionatori industriali, civili e auto
- Elimina sporco, incrostazioni ed odori all'interno dei condotti
- Lascia una gradevole fragranza
- Cannuccia in dotazione



400 ml

097520040

**9752**

€ 8,55 € 5,60

**ZINC 98%**

**Zinco chiaro**

- Con elevato potere coprente, è ideale per zincare parti in ferro, ritocchi di saldatura, dadi, bulloni e parti sottoposte al deterioramento di agenti atmosferici.
- Particolarmente resistente a ossidazione e abrasione.
- Fortemente adesivo, crea un film elastico di colore molto chiaro, simile alla zincatura a caldo.
- Può essere sovra-verniciato.
- Ideale anche come protettivo finale.
- Non cola.



400 ml

098410120

**9841N**

€ 28,00 € 14,90

**BLACK SEAL**

**Sigillante siliconico nero a reticolazione acetica,**

resistente ad alte temperature, con pratico erogatore a pressione (pressure pack)

Ideale per coppe olio, pompe olio, carter, scatole cambio, parti motore non soggette ad alte pressioni e applicazioni che necessitano di resistenza ad alte temperature.

**RESISTE FINO A 240°C**



200 ml

012730851

## 1273MQ/D6

€ 73,00 € 42,50



### Serie di 6 giravite isolati

1274MQ 1 3x100-4x100-5,5x125 mm  
1272MQ 2 PH0x60-PH1x80-PH2x100 mm

1000 V EN 60900



011280101

## 1128MQ

12"

€ 52,50 € 30,50

### Forbici per elettricisti lame in acciaio inossidabile con microdentatura

IEC 60900



1000 V



017600025

## 1760/OHM

€ 872,00 € 505,00

### Multimetro/megaohmetro per test isolamento ad alta tensione. Lettura a valore efficace TRUE RMS

	Campo di misura	Precisione base
Tensione AC/DC:	50mV - 1000V	±0.06% - ±0.1% rdg
Corrente AC/DC:	0.01µA - 10 A	±0.5% - ±1% rdg
Resistenza :	0.01Ω - 50MΩ	±0.2% - ±2% rdg
Meg OHM:	0.01 - 5000MΩ	±4% rdg. max current 1mA
Capacità:	5nF - 10mF	±1.5% - ±3% rdg
Frequenza:	50Hz - 100 MHz	±0.02% - ±0.1% rdg
Temperatura:	-50°C - +1350°C	±0.5% rdg
Test diodi:	3V dc	
Test continuità:	<30 Ω	

CAT. IV 600V  
CAT. III 1000V



021150332

## 2115PL-MQ32

€ 1.255,00 € 699,00

### Assortimento di 32 utensili isolati per auto ibride, in cestello plastico con termoformato morbido

N. pezzi/Descrizione	Beta N.
1 cricchetto reversibile 1/2"	920MQ/55A
2 chiavi poligonali semplici 10-12 mm	89MQ
1 portainseri magnetico isolato 1/4"	850MQ
10 inserti con portainseri magnetico	860TX/A10
7 chiavi a bussola esagonali 8-10-12-13-14-17-19 mm	920MQ/A
1 prolunga quadro maschio e femmina 1/2" 125 mm	920MQ/21
1 prolunga quadro maschio e femmina 1/2" 250 mm	920MQ/22
1 pinze regolabili a cerniera chiusa 250 mm	1048MQ
1 pinza universale 1000V 180 mm	1150MQ
1 pinze a becchi piatti lunghissimi piegati 160 mm	1164MQ
2 giravite Phillips® 1000V 4.5X80-6X100 mm	1272MQ
3 giravite lama parallela 1000V 3X100-4X100-5.5X125	1274MQ
1 guanti isolanti, in lattice G2	1995MQ/G2
1 cestello modello lungo in materiale plastico	CP15L



1000 V





020290300

**2029EM**

**NEW!**

€ 2.190,00 € 1.199,00

SCOPRI DI PIÙ



Beta e-mobility

△ 1000 V

**Valigia con assortimenti di 43 utensili per veicoli ibridi ed elettrici**

N° pezzi/descrizione	Beta N.
13 chiavi a forchetta 1000V 7-8-9-10-11-12-13-14-15-16-17-19-22 mm	52MQ
7 chiavi a bussola poligonali ○ 6-7-10-12-13-17-19 mm	910MQ/B
3 chiavi a bussola maschio per viti con impronta Torx® ○ TX25 - TX30 - TX40	910MQ/TX
1 cricchetto reversibile con attacco quadro maschio 3/8"	910MQ/55
1 pinze regolabili a cerniera chiusa 250 mm	1048MQ
1 tronchesi a taglienti diagonali 1000V ≲ 160 mm	1082MQ
1 forbici per elettricisti 145 mm	1128MQ
1 pinza universale 1000V ≡ 180 mm	1150MQ
1 pinze a becchi piatti lunghissimi dritti ≡ 160 mm	1162MQ
2 giravite Phillips® 1000V ⚡ PH1 - PH2	1272MQ
5 giravite lama parallela 1000V ⚡ 2,5x75 - 3x100 - 4x100 - 5,5x125 - 6,5x150 mm	1274MQ
1 tester combinato di tensione e continuità 12-690V AC/DC	1760PT
1 coltello spellacavi isolato 190 mm	1777MQ/U
1 guanti isolanti compositi GM 10	1996MQ/GM
2 cartelli di avvertenza in alluminio A1 - A2	7109A
2 cartelli di divieto D2 - D3	7109D



≡ 480x227x408 mm



43

024004016

**2400 RSC24/6-VEM**

**NEW!**

€ 6.190,00 € 2.690,00

Beta e-mobility

SCOPRI DI PIÙ



**Cassettiera mobile con 6 cassette e assortimento di 81 utensili per la riparazione e manutenzione dei veicoli ibridi ed elettrici**

N. pezzi/Descrizione	Beta N.	TR
1 tappeto isolante	1995MQ/T	
1 colonnine in plastica con base riempibile	7104 90	
1 multimetro/megaohmetro per test isolamento ad alta tensione.	1760/OHM	
1 tester combinato di tensione e continuità 12-690V AC/DC	1760PT	
1 puntali di ricambio per multimetri digitali e pinze amperometriche	1760DGT-R3	
1 guanti isolanti compositi Gr. 10	1996MQ/GM	
1 strumento per la verifica pneumatica dei guanti isolati	1996VPG	
1 catena plastica di delimitazione	7105 6	
2 cartelli di avvertenza in alluminio A1, A2	7109A	
2 cartelli di divieto D2, D3	7109D	
12 chiavi a forchetta 1000V 7-8-10-11-12-13-14-15-16-17-19-22 mm	52MQ	M49
12 chiavi poligonali semplici 7-8-10-11-12-13-14-15-16-17-19-22 mm	89MQ	M49
4 chiavi a bussola maschio esagonale ○ 4-5-6-8 mm	910MQ/PE	M108
11 chiavi a bussola poligonali ○ 7-8-10-11-12-13-14-15-16-17-19 mm	910MQ/B	M108
6 chiavi a bussola maschio per viti con impronta Torx® ○ TX15-TX20-TX25-TX27-TX30-TX40	910MQ/TX	M108
2 chiavi a bussola maschio a profilo XZN® ○ M8-M10	910MQ/XZN	M108
1 prolunga quadro maschio e femmina 3/8" 140 mm	910MQ/21	M108
1 prolunga quadro maschio e femmina 3/8" 265 mm	910MQ/22	M108
1 quadro maschio 3/8", a T 200 mm	910MQ/T	M108
1 cricchetto reversibile con attacco quadro maschio 3/8" 203 mm	910MQ/55	M108
1 pinze regolabili a cerniera chiusa 250 mm	1048MQ	M161
1 tronchesi a taglienti diagonali 1000V ≲ 160 mm	1082MQ	M161
1 forbici per elettricisti 145 mm	1128MQ	M161
1 pinza universale 1000V ≡ 180 mm	1150MQ	M161
1 pinze a becchi piatti lunghissimi dritti ≡ 160 mm	1162MQ	M161
1 pinze a becchi piatti lunghissimi piegati ≡ 160 mm	1164MQ	M161
4 giravite Phillips® 1000V ⚡ PH0-PH1-PH2-PH3	1272MQ	M161
4 giravite lama parallela 1000V ⚡ 2,5x75-3x100-4x100-5,5x125 mm	1274MQ	M161
1 coltello spellacavi isolato 190 mm	1777MQ/U	M161

△ 1000 V



**RSC24/6-R**

24

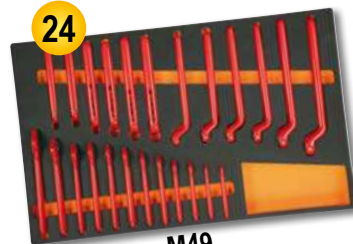

M49

27

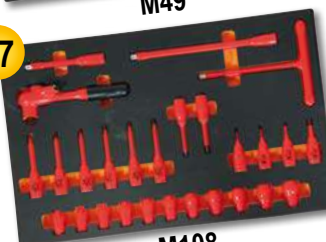

M108

15

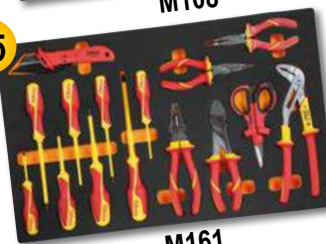

M161



018980004

**1898/K40**

€ 4.860,00 € 2.399,00



**Vasca manuale per la pulizia di pezzi meccanici a ricircolo con liquido riscaldato e batteri**

- Permette l'eliminazione dei costi di smaltimento per solventi o idrocarburi.
- Utilizzando il detergente ecologico Beta a base di enzimi e batteri permette la rimozione e lo smaltimento dei vari residui oleosi presenti sui pezzi meccanici.
- La funzione enzimatica aiuta a scindere la parte oleosa dalla parte solida di sporco mentre i batteri trasformano la stessa in anidride carbonica e acqua rigenerando costantemente il detergente.

**DOTATA DI:**

- Spazzola a setole lunghe e tubazione di collegamento.
- Predisposizione per utilizzo destrorso e sinistrorso.
- Griglia forata in acciaio inox.
- Ruote con freno.
- Scheda con display per visualizzazione temperatura di funzionamento ed avviso livello troppo basso.



**INCLUDE:**  
- N° 2 taniche di liquido detergente ecocompatibile da 20 litri e n° 2 confezioni di batteri.

**NESSUN SMALTIMENTO DI LIQUIDI!**



**EFFICACE ED ECOLOGICA**



**ATTENZIONE:**  
Paesi in cui è possibile distribuire il prodotto 1898/K40 sono: Austria, Belgio, Francia, Italia, Paesi Bassi, Polonia, Portogallo, Regno Unito, Spagna, Ungheria.

Portata massima pompa	10 litri/minuto
Capacità serbatoio	40 litri
Temperatura di funzionamento	+5°C ÷ +40°C
Peso	50 kg a vuoto
Dimensioni interne vasca	710x370x200 mm

**1895**



**Vasca di lavaggio ad ultrasuoni con funzione speciale di degassificazione**

- Attraverso il riscaldamento del liquido e con l'azione degli ultrasuoni permette di pulire efficacemente parti di ricambio e pezzi metallici in genere (iniettori, carburatori, valvole, ecc...)
- Display digitale con regolazione della temperatura e del tempo di lavaggio
- Doppia funzione lavaggio: "soft" e "normal"
- Per una pulizia generale è sufficiente usare acqua ad una temperatura di 50/60 °C
- Per una pulizia più accurata aggiungere soluzioni detergenti non schiumogene specifiche per vasche ad ultrasuoni
- La funzione degassificazione accelera la liberazione d'aria in tutto il volume della vasca aumentando l'efficacia degli ultrasuoni



**FLACONE INCLUSO 9881U**



**SCOPRI DI PIÙ**



018950060

**1895 6**

€ 768,00 € 439,00

018950130

**1895 13**

€ 1.178,00 € 679,00

018950270

**1895 27**

€ 1.640,00 € 949,00

**1895 6      1895 13      1895 27**

Capacità vasca	6 litri	13 litri	27 litri
Rubinetto di scarico	✓	✓	✓
Potenza	150 Watt	300 Watt	500 Watt
Potenza di riscaldamento	300 Watt	400 Watt	500 Watt
Regolazione temperatura	0÷80 °C	0÷80 °C	0÷80 °C
Regolazione tempo di lavaggio	0-99 minuti	0-99 minuti	0-99 minuti
Frequenza	40 kHz	40 kHz	40 kHz
Alimentazione	220/230V	220/230V	220/230V
Dimensioni	330x180x310 mm	350x325x320 mm	530x330x380 mm
Dimensioni serbatoio	300x155x150 mm	325x235x145 mm	500x300x200 mm

098810010

**9881U**

€ 36,00 € 19,90

**ULTRASONIC CLEANER**

**Detergente industriale alcalino per vasca ultrasuoni**

1000 ml



018950501

**1895/S**

€ 116,50 € 62,00

**Supporto regolabile per vasche ultrasuoni 1895**

Permette il corretto posizionamento degli iniettori durante la fase di lavaggio all'interno della vasca ultrasuoni

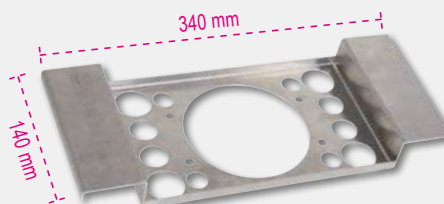



014980108

### 1498/8A

€ 236,00 € 126,00



#### Caricabatterie elettronico

- Protezione di inversione di polarità, corto circuito
- Display digitale retroilluminato
- Gancio di fissaggio reclinabile
- Funzione recupero batterie scariche
- Funzione alimentatore 13,8V-5 A



8A

Tensione di alimentazione	220V-240V
Frequenza	50-60 Hz
Corrente nominale (Min-Max)	2-8 Amp
Tensione della batteria	12V
Capacità batteria	5Ah-160 Ah
Grado di protezione	IP65
Tipo di batteria	Wet-Gel-Dry-AGM

#### Caricabatterie elettronico 12-24V multifunzione

- Display grafico retroilluminato
- Carica e mantenimento
- Protezione contro inversione polarità, corto circuito
- 9 fasi di ricarica
- Floating system
- Funzione recupero batterie
- Porta pinze
- Gancio di fissaggio reclinabile
- Inclusi accessori: cavo con pinza, cavo con occhielli

16A



25A

014980125

### 1498/25A

€ 584,00 € 312,00

- Corrente massima di carica 25 A continui
- Funzione SHOW ROOM (13,8V - 21 A)
- Funzione SUPPLY (14V - 21 A)
- Funzione memory saver (13.8V - 21 A)

#### 1498/16A 1498/25A

Alimentazione	220-240V	220-240V
Potenza	240W	390W
Corrente di carica	4-16 A	5-25 A
Tipo batterie	Agm - Wet - Lithium (LiFePo4)	Agm - Wet - Lithium (LiFePo4)
Capacità di carica	5-360 Ah	5-550 Ah
Capacità di mantenimento	5-550 Ah	5-800 Ah
Tensione in uscita	12-24V	12-24V
Tensione minima batteria	0,8V	0,8V
Grado di protezione	IP20	IP20
Dimensioni	260x130x75 mm	260x130x75 mm

014980126

### 1498/16A

€ 496,00 € 269,00

- Corrente massima di carica 16A continui
- Funzione SHOW ROOM (13.8V - 12 A)
- Funzione SUPPLY (14V - 12 A)
- Funzione memory saver (13.8V - 12 A)

014980142

### 1498/120A

€ 3.080,00 € 999,00



#### Caricabatterie elettronico 12V multifunzione

- Permette la carica delle batterie e l'alimentazione dei veicoli durante tutte le fasi di riprogrammazione e autodiagnosi
- Corrente massima di carica 120 A continui
  - Carica e mantenimento con microprocessore CPU
  - Funzione recupero batterie
  - Alimentazione ECU
  - Protezione contro inversione polarità, corto circuito, voltaggio errato e sovraccarico



**IDEALE PER I PROTOCOLLI DIAGNOSI E LA RIPROGRAMMAZIONE CENTRALINE**

Alimentazione	90-260V
Potenza	1500 Watt
Corrente di carica	10-120 A
Tipo batterie	Agm-Wet-Lithium (LiFePo4)
Capacità di carica	10-1200 Ah
Capacità di mantenimento	5-3600 Ah
Tensione in uscita	12 Volt
Lunghezza cavi con pinze	2700 mm
Dimensioni	310x150x350 mm



SCOPRI DI PIÙ



014980040

**1498BC/12**

€ 358,00 € 199,00

**Avviatore portatile multifunzione 12V**

- Dispositivo di protezione contro inversione di polarità, corto circuito, sovracorrente, carica eccessiva e sovratensione termica

**Dotazione:**

- Custodia protettiva
- Cavo con pinze di avviamento
- Uscite USB per caricare dispositivi elettronici
- Indicatore led di carica della batteria
- Cavo USB e USB-C
- Alimentatore da rete
- Torcia LED multifunzione



1500A

40 mm  
100 mm  
225 mm

Corrente di avviamento	600A
Corrente di spunto	1500A
Tipo di batteria	4 celle LifePo4
Capacità batteria	25000mAh



**Avviatore portatile ultraleggero ad alte prestazioni**

Il microprocessore permette la totale protezione contro:

- Inversione di polarità
- Corto circuito
- Voltaggio errato
- Sovraccarico
- Sottoscarica
- Sovraccarica
- Sovratemperatura

12-24V



12V



014980014

**1498LT/12-24**

€ 1.778,00 € 999,00

- Fino a 10.000A in 5 kg di peso
- Alimentatore automatico 4 Amp
- Lunghezza cavi 160 cm
- Sezione cavi 25 mm<sup>2</sup>
- Pratici avvolgicavi

**1498LT/12 1498LT/12-24**

Tensione di utilizzo	12V	12/24V
Amperaggio continuo	800 A	2000/1000 A
Amperaggio massimo di avviamento	2000 A	5000/2500 A
Amperaggio di picco	4000 A	10000/5000 A
Amperaggio pinze	1000 A	1000 A
Lunghezza cavi	500 mm	1600 mm
Tipo batteria	4 celle LifePo4	4 celle LifePo4
Funzione salva memoria	si	si
Dimensioni	260x135x72 mm	350x240x140 mm

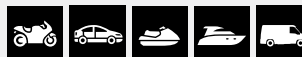

SCOPRI DI PIÙ



014980012

**1498LT/12**

€ 891,00 € 499,00

- Solo 2,5 kg di peso
- Lunghezza cavi 500 mm
- Dotato di alimentatore di ricarica 12V 1,3 A

014980013

**1498LT/12-SF**

€ 148,00 € 87,00

**Staffa di fissaggio a parete per avviatore 1498LT/12**



014980480

**1498/12**

€ 745,00 € 423,00

**Avviatore portatile per autovetture 12V**

- Corrente di spunto 2200 A
- Batteria ermetica al piombo electrolyte solido (AGM)



014980490

**1498/24**

€ 1.500,00 € 849,00

**Avviatore portatile per auto e veicoli commerciali 12-24V**

- Corrente di spunto 4200 A (12V), 2100 A (24V)
- Batteria ermetica al piombo electrolyte solido (AGM)

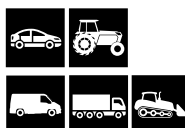

014970190

## 1497BS

€ 24,60 € 13,90

### Pinza con becchi dritti e sottili per estrazione relè e fusibili

I becchi lunghi e molto fini permettono la rimozione del relè e del fusibile in spazi ristretti



L mm	L1 mm	A mm
230	45	14

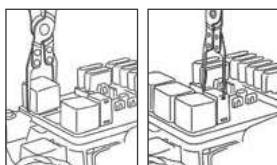

014970195

## 1497SS

€ 22,40 € 13,00

### Pinza autobloccante per saldatura fili a stagno

- Le clips superiori permettono di bloccare ed avvicinare i fili da saldare
- La cremagliera integrata permette di collocare i fili in sei posizioni differenti



L mm	A Max mm
245	14÷70

018950800

## 1895G

€ 1.970,00 € 899,00

### Generatore di comando per elettroiniettori (benzina e GPL) ed elettrovalvole

Il generatore di comando Beta 1895G permette di testare in completa autonomia il funzionamento meccanico e l'efficienza di componenti quali:

- Elettrovalvole EGR
- Elettroiniettori di motori benzina e GPL
- Elettrovalvole regolazione turbina a geometria variabile
- Compressori per climatizzatori di nuova generazione

- Include 4 connettori con terminali faston femmina.
- Alimentazione: 110-220 V
- Dimensioni: 334x240x74 mm
- Peso: 4 kg

#### CARATTERISTICHE TECNICHE

##### Comando iniettori benzina e GPL:

- numero uscite: 4
- durata test: 1-60 s
- tempo apertura: 5-10 ms
- regolazione frequenza impulso: 1-10 Hz

##### Comando dispositivi PWM:

- numero uscite: 1
- durata test: 1-60 min
- automatico o manuale
- regolazione duty cycle: 10%-85%
- regolazione frequenza segnale: 120-250 Hz



**IDEALE DA UTILIZZARE CON VASCHE AD ULTRASUONI BETA 1895 E CONNETTORI 1497/C94**

014970300

## 1497/C94

€ 421,00 € 239,00

### Assortimento di 94 connettori per test su autovetture

Inclusi nell'assortimento:

- 2 rubacorrente
- 2 potenziometri
- 2 spie di segnalazione
- 2 connettori SRS
- 2 coccodrilli
- 2 sonde ad ago
- 2 puntali
- 2 connettori a banana doppi
- 4 connettori a banana singoli
- 24 terminali maschio piatti 0.6÷6 mm
- 12 terminali maschio tondi 1.6÷3.9 mm
- 24 terminali femmina piatti 0.6÷6 mm
- 12 terminali femmina tondi 1.6÷3.9 mm



430x390x100 mm





014970200

## 1497/C23

€ 239,00 € 139,00

### Assortimento 23 utensili per sblocco connettori elettrici

I becchi molto fini permettono lo sblocco delle clip senza danneggiare i connettori



440x250x70 mm



014970351

## 1497RC

€ 88,00 € 43,00

### Coppia di rubacorrente

- Prelevano il segnale senza danneggiare i cavi
- Sezione cavi: 1,5÷3,5 mm
- Voltaggio: 0÷330V
- Corrente massima 5A



017600008

## 1760DGT/2

€ 795,00 € 449,00

### Multimetro digitale automotive portatile con oscilloscopio a 2 canali e generatore d'onda



#### IL KIT INCLUDE:

- Puntali multimetro
- 2 connettori coccodrillo BNC per oscilloscopio
- Sonda a puntale per oscilloscopio (1X e 10X)
- Caricabatteria
- Custodia in nylon

Tensione Max	600V DC
Corrente Max	10A DC
Resistenza Max	40MOHM
Capacità Max	100uF
Display	TFT a colori da 2,8"
Risoluzione	320 x 240 pixels
Alimentazione	100V-240V AC, 50Hz-60Hz; DC INPUT 5V DC-2A
Batteria	2 x 2600 mAh

SCOPRI DI PIÙ



#### SPECIFICHE OSCILLOSCOPIO

##### Orizzontale

Larghezza banda: 40MHz  
Intervallo di frequenza campionamento: 250MSa/s (singolo canale) - 125MSa/s (doppio canale)  
Gamma SEC/DIV: 5ns/div ÷ 500s/div 1,2,5 sequence

##### Verticale

Gamma VOLTS/DIV: 10mV/div ÷ 10V/div ingresso BNC  
Analogico selezionabile limite larghezza di banda, tipico: 20MHz  
Risposta a bassa frequenza (-3db): ≤10Hz a BNC  
DC Gain Accuracy: ± 3% per la modalità di acquisizione Normale o Media, da 10V/div a 10 mV/div

##### Trigger

Type: Edge  
Mode: Auto, Normal, Single  
Slope: Rising, Falling, Rising, & Falling  
Source: CH1, CH2

##### Ingresso

Accoppiamento: DC, AC o GND  
Fattori di attenuazione della sonda supportati: 1X, 10X, 100X, 1000X

##### Generatore di forma d'onda arbitraria

Frequenza forma d'onda: Sine (1Hz÷25MHz), Square (1Hz÷10MHz), Ramp (1Hz÷5MHz), EXP (1Hz÷5MHz)  
Ampiezza: 2,5Vpp (50Ω) - 5Vpp (alta impedenza)  
Impedenza di uscita: 50Ωw



017600005

## 1760DGT

€ 285,00 € 140,00



### Multimetro digitale automotive

#### Dati Tecnici:

- RPM (tachimetro): Per motori a 2 e 4 cilindri  
RPM4 600 - 4000 RPM  
RPM4 600 - 12000 RPM (x10 RPM)  
RPM2/DIS 300 - 4000 RPM  
RPM2/DIS 300 - 6000 RPM (x10 RPM)
- Angolo Dwell: 4-8 CYL
- Tensione DC: 400mV-4/40/400/1000V
- Tensione AC: 4/40/400/700V
- Corrente DC: 40/400mA-4/20A
- Corrente AC: 40/400mA-4/20A
- Resistenza: 400Ω-4/40/400kΩ-4/40MΩ
- Capacità: 40/400nF-4/40/100μF
- Frequenza: 5/50/500Hz-50/500-10MHz
- Duty Cycle: 0.1 - 99,9%
- Ampiezza pulsazioni: 1 - 10ms
- Prova diodi: Corrente test 0,3mA
- Continuità: <150Ω - Corrente test <0,3mA

- Display: LCD ad alto contrasto 4 digit retro-illuminato
- Sovratensione: Categoria II 1000V
- Autospegnimento: 30 minuti
- Alimentazione: 1 batteria 9V (inclusa)
- Pinza induttiva (inclusa)
- 2 Puntali (inclusi)
- Custodia morbida in tela (inclusa)



017600161

## 1760/TC2

€ 246,00 € 130,00



### Tachimetro digitale a distanza e a contatto

#### Dati tecnici:

- Per misurazione di:  
Rotazione a distanza (g/min - rpm)  
Rotazione (g/min - rpm) e velocità lineare (m/min o ft/min) a contatto
- Display LCD a 5 cifre
- Scala:  
A distanza 2,5÷99.999 g/min  
A contatto 0,5÷19.999 g/min
- Velocità lineare 0,05÷1.999,9 m/min.
- Frequenza: 0,8 sec
- Alimentazione: 4 batterie 1,5V (AA) (incluse) o alimentatore 6V (non incluso)

#### Fornito con:

- Adattatore per misurazioni a contatto
- 2 puntali maschio in gomma
- 1 puntale femmina in gomma
- 1 rotella per rilevazioni lineari
- Etichette riflettenti
- Custodia in plastica





017600170

## 1760/RSE

€ 493,00 € 285,00

### Rilevatore di segnale

Permette di testare l'alimentazione di componenti come:

- Elettroiniettori Common Rail
- Elettroiniettori benzina/GPL
- Iniettori piezoelettrici
- Elettrovalvole regolatrici flusso/elettrovalvole EGR
- Bobine e altri

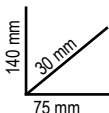

Per effettuare la **diagnosi dei singoli componenti** dell'impianto elettrico è sufficiente avvicinare la sonda al componente in esame. In impianti con componenti elettromeccanici/elettronici comandati da una centralina, lo strumento permette di verificare se:

- La centralina di gestione è alimentata e assolve il suo compito di comando
- Il cablaggio della centralina al componente è efficiente
- Il componente in esame non è interrotto
- Il componente non è in cortocircuito
- Il componente è elettronicamente funzionante

017600003

## 1760PA/AC-DC2000

€ 694,00 € 399,00

### Pinza amperometrica con multimetro digitale e connessione dati

#### PARAMETRI RILEVABILI

- Tensione DC: 0.1mV ÷ 1000V
- Tensione AC: 0.1mV ÷ 1000V
- Corrente AC: 0.01 A ÷ 2000 A
- Corrente DC: 0.01 A ÷ 2000 A
- Resistenza: 0.1Ω ÷ 60MΩ
- Capacità: 1nF ÷ 6000 μF
- Frequenza: 10kHz ÷ 20kHz
- Temperatura: -20 °C ÷ 1000 °C  
-4 °F ÷ 1832 °F
- Alimentazione: 3 batterie da 1,5V tipo AA (includere)
- Connessione dati (versione 4.0)

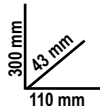

2000A



380x280x100 mm

017600000

## 1760PA/AC-DC

€ 352,00 € 199,00

### Pinza amperometrica e multimetro digitale

#### PARAMETRI RILEVABILI

- Tensione DC: 0.1mV ÷ 600V
- Tensione AC: 0.1mV ÷ 600V
- Corrente DC: 0.01 A ÷ 1000 A
- Corrente AC: 0.01 A ÷ 1000 A
- Resistenza: 0.1Ω ÷ 40MΩ
- Capacità: 0.001nF ÷ 40 μF
- Frequenza: 0.001kHz ÷ 4kHz
- Temperatura: -40 °C ÷ 1000 °C  
-40 °F ÷ 1832 °F

1000A



017600002

## 1760PA/80

€ 237,00 € 137,00

### Pinza amperometrica AC/DC 80A Specifica per misurazioni di bassi valori di dispersione della corrente o assorbimenti sui veicoli

#### Caratteristiche:

- Range: 1mA-80A AC/DC
- Funzione torcia con LED bianco
- Display LCD retroilluminato
- Funzione azzeramento
- Funzione Hold
- Autospegnimento
- Alimentazione: 2 batterie 1,5V tipo AAA



IDEALE PER LE BASSE DISPERSIONI 1mA-80A



009600510

**960AD/TP2**

€ 554,00 € 319,00

**Kit di adattatori per 1464T e 960TP in valigetta di plastica**

Composto da:

- Finti iniettori
- Finte candele
- Adattatori candela
- Adattatori tappi olio
- Raccordi iniezione benzina
- Set guarnizioni di ricambio

≡ 430x310x50 mm



1464T ✓

014640377

**1464IC-RK**

€ 202,50 € 96,00

**Kit falso iniettore universale per auto, truck, motori marini e macchine agricole**

Incluso in art. 1464IC



1464T ✓

014640300

**1464CBD**

€ 763,00 € 439,00

**Set completo di adattatori per la verifica della compressione nei motori benzina e diesel con 1464T**

Permette di collegarsi al motore per la verifica della compressione benzina e diesel attraverso lo strumento 1464T

Include:

- N° 7 false candele con valvola di non ritorno
- N° 44 false candele con valvola di non ritorno
- N° 1 falso iniettore regolabile universale per auto, truck, motori marini e macchine agricole
- N° 1 adattatore a 90°, valvola di scarico pressione e tubo di collegamento
- Spazio per poter alloggiare lo strumento 1464T all'interno della valigetta



1464T ✓

≡ 510x410x140 mm

014640470

**1464FG**

€ 326,00 € 155,00

**Set di falsi regolatori per la verifica del sistema diesel Common Rail (da utilizzare con Beta 1464T-1464AP)**

Utilizzato con il tester e gli adattatori idonei, permette di stabilire se il problema risiede nella pompa alta pressione o nel regolatore in caso di assenza di pressione nel circuito di alta pressione nei motori diesel Common Rail.

Indicato per regolatori di pressione Bosch, Delphi, Denso e Siemens



1464T ✓

≡ 350x250x80 mm

014640500

**1464APB**

€ 415,00 € 195,00

**Set per la verifica dell'impianto alta pressione benzina dei motori FSI, da utilizzare con 1464T**

Include sensore da 200 bar e raccordi di collegamento



1464T ✓

≡ 240x210x50 mm

014640050

**1464T**

€ 935,00 € 529,00



**Tester digitale per la misurazione di pressione e compressione**

- Display touch screen da 5"
- Batteria ai polimeri di litio ricaricabile
- Completo di sensore da 80 bar (basse pressioni) e cavo USB

014640450

**1464AP**

€ 844,00 € 479,00

**Set per la verifica dell'impianto alta pressione dei motori diesel Common Rail, con 1464T**

- Set tubi alta pressione
- Raccordi di collegamento
- Sensore da 2.000 bar



1464T ✓

≡ 430x310x50 mm



014640550

## 1464PT

€ 181,50 € 89,00

**Set per la verifica della pressione del turbo, da utilizzare con 1464T**

Include sensore da 3 bar e cavo di collegamento



240x210x50 mm

1464T



SCOPRI DI PIÙ



014640570

## 1464VD

€ 206,00 € 109,00

**Set per verifica della depressione/vuoto per 1464T**

Permette la misurazione e memorizzazione del valore massimo della depressione.

Fornito con:

- Sensore da 800 mbar
- Adattatori da 6 e 8 mm
- Cavo RJ45 da 3 metri

DATI TECNICI  
Test del vuoto:  
0-800 mbar  
Risoluzione: 1 mbar



240x210x50 mm

1464T

014640600

## 1464TDI

€ 130,00 € 57,00

**Set per la verifica della pressione della pompa nei motori TDI, da utilizzare con 1464T**

Include raccordo di collegamento

240x210x50 mm



1464T

014640610

## 1464FAP

€ 206,00 € 105,00

**Set per la verifica della pressione della pompa nei motori TDI, da utilizzare con 1464T**

Fornito con:

- Sensore da 500 mbar
- Adattatore da 8 mm con attacco rapido e raccordo a T
- Cavo RJ45 da 3 metri

DATI TECNICI  
Test della pressione:  
0-500 mbar  
Risoluzione: 1 mbar

240x210x50 mm



1464T

014640620

## 1464ADB

€ 96,00 € 49,00

**Set per la verifica della pressione dell'impianto AdBlue® per 1464T**

Fornito con adattatori da utilizzare con il sensore standard da 80 bar presente nel 1464T

240x210x50 mm



1464T

014640650

## 1464PF

€ 744,00 € 347,00

**Set per la verifica della pressione nell'impianto frenante, da utilizzare con 1464T**

Include adattatori e raccordi

400x280x60 mm



1464T

014640700

## 1464PB

€ 578,00 € 323,00

**Set di 9 connessioni per la verifica della bassa pressione carburante, da utilizzare con 1464T**

Attraverso le connessioni rapide collegate al tester 1464T si effettua rapidamente la verifica della bassa pressione carburante nei motori diesel e benzina

520x440x120 mm



1464T



017600350

## 1760/IR500

€ 169,50 € 95,50

### Termometro digitale ad infrarossi con doppio puntamento laser

DATI TECNICI

Range temperatura: -50 ÷ 500 °C (-22 a 932 °F)

Risoluzione display: 0,1

Emissività: regolabile 0,1 ÷ 1

Precisione: -50 a 20 °C (+/- 3 °C);  
20 ÷ 500 °C (+/-2% o 2 °C)

Risoluzione ottica (D:S): 12:1

Auto Spegnimento: circa 10 secondi

Temperatura di funzionamento: 0 ÷ 50 °C

Temperatura di stoccaggio: -20 ÷ 60 °C

Alimentazione: 1 batteria 9 V



500°C



014980401

## 1498TB/12-24

€ 714,00 € 399,00

### Tester digitale per batteria 12V e analizzatore sistema di avviamento e ricarica 12-24V

Permette di effettuare i seguenti test: batteria, alternatore (intelligente e normale), avviamento, ripple di diodo e prova di messa a terra

- Dotato di software per stampare il test eseguito da PC
- Display retroilluminato
- Struttura compatta e antiurto
- Dotato di un apposito ingresso per il collegamento di una mini stampante estraibile (accessorio opzionale Beta 1498ST/TB)



Applicazioni	- Test batterie 12V - Test alternatore 12-24V - Test sistemi avviamento
Intervallo di funzionamento	100-2000 CCA
Normative di riferimento	CCA, SAE, DIN, EN, IEC, JIS
Batterie supportate	PB, WET, GEL, AGM, AGM FLAT, EFB
Voltmetro	9V-36V
Lunghezza cavi	1600 mm
Lingue	Italiano, Inglese, Francese, Tedesco, Spagnolo, Polacco, Rumeno, Olandese, Svedese e Finlandese
Accessori inclusi	Cavo USB e Software



435x320x100 mm

014980410

## 1498ST/TB

€ 256,00 € 137,00

### Mini stampante termica per Tester 1498TB/12

- Possibilità di collegare la mini stampante direttamente sul tester
- Permette di stampare i risultati del test effettuato



009600261

## 960VTC

€ 295,00 € 169,00

### Strumento per controllo perdite cilindri su motori benzina

A seguito dell'inserimento di aria compressa all'interno del cilindro, il manometro consente di verificare la presenza di eventuali perdite di compressione.

Raccordi in dotazione:  
M10 - M12 - M14 - M14 lunga

SCOPRI DI PIÙ



2,3 kg



373x295x71 mm

052000201

**CB52-0**

€ 791,00 € 439,00

**Carrello per cambi/trasmissioni con recupero liquidi**

Il piano inclinato e i fori di scolo permettono il recupero dei liquidi direttamente nella vaschetta di raccolta

Dotato di:

- 4 ruote girevoli di cui 2 con freno
- Cassetto per utensili
- Vaschetta di raccolta liquidi estraibile in PE con capacità 7 litri
- 2 ripiani

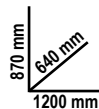

60 kg

kg  
400



**CAPACITÀ 7 LITRI**



**Recuperatori olio**

- Indicatore di livello
- Coppa di grande diametro con griglia scolafiltro capacità 12 l
- Svuotamento pneumatico del serbatoio con tubo da 1,8 m
- Vaschetta portautensili

018770008

**1877**

€ 749,00 € 429,00

**Recuperatore olio esausto, carrellato con serbatoio da 90 litri**



018770180

**1877P**

**NEW!**

€ 456,00 € 235,00

**Recuperatore olio esausto carrellato con serbatoio in polietilene**

- Capacità serbatoio: 40 l
- Ampia coppa in PPL per la raccolta dell'olio
- Indicatore di livello
- Svuotamento pneumatico del fusto



018770080

**1877A**

€ 1.325,00 € 749,00

**Recuperatore/aspiratore olio esausto, carrellato con serbatoio da 90 litri e precamera**

- Precamera trasparente capacità 9,5 l
- Tubo aspirazione da 1,8 m

In dotazione:

- 1 sonda rigida Ø 5x700 mm
- 1 sonda flessibile Ø 5x700 mm
- 1 sonda rigida Ø 6x600 mm
- 1 sonda flessibile Ø 6x700 mm
- 1 sonda flessibile Ø 7x700 mm
- 1 sonda flessibile Ø 8x700 mm
- Adattatori per VW, BMW, CITROËN, MERCEDES



018770100

**1877F**

€ 102,00 € 59,00

**Recuperatore olio esausto per flaconi da 1 Litro**

- Può accogliere fino a 4 flaconi contemporaneamente
- 2 taniche da 2 l incluse

**4 FLACONI CONTEMPORANEAMENTE**

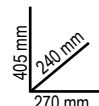



017580035

## 1758B-RNT

€ 27,50 € 17,00

### Attacco rapido antiriflusso per imbuto 1758B

Per motore Renault 1.5 dCi



L'abbinamento di questi adattatori con l'imbuto 1758B, permette di immettere agevolmente l'olio in tutti quei motori con il problema del riflusso, senza rischiare di sporcare il vano motore.

017580030

## 1758B

€ 38,50 € 23,00

### Imbuto antiriflusso con attacchi rapidi

Particolarmente indicato per vetture gruppo VAG

### ANTIRIFLUSSO



017580080

## 1758S

**NEW!**

€ 89,00 € 49,00

### Supporto a parete per imbuto 1758 ed attacchi rapidi



Grazie alla vaschetta raccogli gocce, questo supporto permette di riporre gli imbutoi olio dopo il loro utilizzo, evitando di sporcare la zona di lavoro

017560615

## 1756G

€ 128,00 € 73,00

### Siringa per gasolio capacità 1,5 l

Utilizzabile per:

- Riempimento filtri gasolio
- Riempimento serbatoio cerina

Compresi nel kit:

- 2 tubi con attacchi rapidi femmina per collegamento tubi gasolio
- 2 attacchi rapidi maschio in metallo
- 1 adattatore conico per tubi gomma



017560220

## 1756B

€ 23,50 € 13,00

### Siringa per olio

- Con zigrinatura antiscivolo
- Temperatura di funzionamento: -10 °C - +60 °C
- Densità minima olio SAE 10



017560502

## 1756C

€ 36,50 € 19,90

### Siringa per olio da 200 ml in polipropilene

- Adatta anche a liquido impianto freni
- Doppia guarnizione in EPDM
- Temperatura di funzionamento: +0 - +50 °C
- Non adatta per carburanti e oli minerali
- Densità minima utilizzabile di olio è ISO 150, SAE 90 (olio cambio), SAE 40 (olio motore)



017560610

## 1756E

**NEW!**

€ 43,00 € 24,00

### Siringa a sifone compatibile con benzina





014820110

**1482SN**

€ 63,50 € 37,00

Pinza snodata per raccordi rapidi tubi carburante



L mm
260

**1488**

Chiave snodata a catena doppia per filtri olio

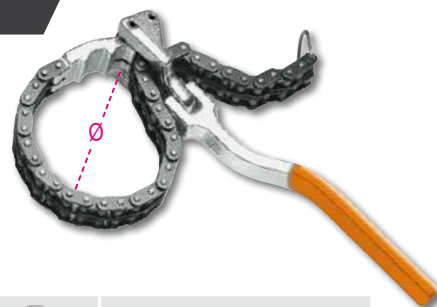

	Ø mm		€	€
1488	60÷110	014880001	€ 98,00	€ 49,00
1488L	60÷160	014880050	€ 107,50	€ 55,00

014910001

**1491**

€ 50,50 € 25,00

Chiave a nastro metallico regolabile per filtri olio



Ø mm
65÷110

**1490**

Chiavi a nastro per filtri olio

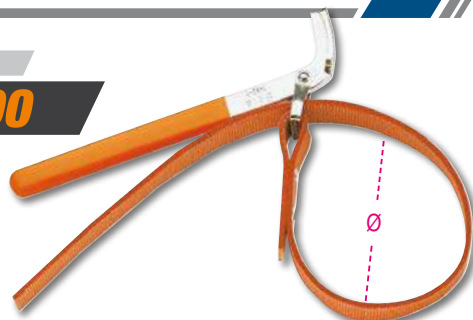

	Ø max mm		€	€
1490/1	160	014900001	€ 39,00	€ 19,00
1490/2	240	014900002	€ 42,00	€ 21,00

### Carrello multifunzione

Utilizzabile come postazione mobile per strumenti di diagnosi, laptop, tester e caricabatterie.

- Struttura in lamiera verniciata: massima stabilità e solidità
- Maniglia ergonomica
- 2 ruote posteriori fisse Ø 160 mm
- 2 ruote anteriori girevoli Ø 125 mm (una con freno)

SCOPRI DI PIÙ



049000112

**CA49-G**

€ 921,00 € 499,00

Carrello multifunzione con antenna, vuoto

049000102

**CX49-G**

€ 820,00 € 449,00

Carrello multifunzione, vuoto



1099 mm  
460 mm  
435 mm

Piano di appoggio superiore su 2 livelli



Cassetto estraibile per mini tastiera

Ripiani centrali con posizione regolabile e ripiano basso fisso



4 utili avvolgicavo laterali in plastica



1 portacarta



2 pratici contenitori laterali



CX49-G

018990030

**1899SI**

€ 4.960,00 € 2.590,00

**Macchina 2in1 per la pulizia degli iniettori e del collettore di aspirazione**

**Caratteristiche tecniche:**

- Tensione di utilizzo 12 V
- Pressione d'esercizio programmabile
- Tempi di nebulizzazione programmabili
- 2 tubi di servizio con raccordi a presa rapida per sistemi d'iniezione
- 1 attacco con raccordo a presa rapida per collettore di aspirazione
- 2 serbatoi (capacità 1 l/cad)
- Kit di raccordi universali per sistem d'iniezione in pratica valigetta



11,6 kg

Mediante l'utilizzo di appositi detergenti è possibile pulire periodicamente gli iniettori in motori diesel, benzina e GPL ed il collettore di aspirazione in motori diesel e benzina, eliminando i depositi carboniosi e i residui della combustione.



018990011

**1899A/M**

€ 1.415,00 € 799,00

**Macchina per pulizia sistemi DPF e FAP®**

**In dotazione:**

- 1 tubo di mandata lungo 2 m
- 1 raccordo a innesto rapido + portagomma per tubazioni sensore differenziale
- 1 niple M18x1,5 con portagomma per collegamento diretto con sonda Lambda
- 1 tubo prolunga
- 1 spruzzatore per DPF e FAP®
- 1 supporto magnetico per tubo
- 1 tubo per DPF e FAP® con pressacavo di regolazione più niple M14/16/18 mm per collegamento con sonde Lambda

**Caratteristiche tecniche:**

- Tensione di utilizzo 12V
- Lunghezza cavi di alimentazione 3,9 m
- Capacità serbatoio 1 l



Mediante l'utilizzo di appositi detergenti è possibile pulire periodicamente e ripristinare sistemi DPF e FAP® compromessi da accumuli di fuliggine e ceneri. I risultati sono verificabili mediante autodiagnosi, dove si possono leggere i valori di massa fuliggine e di pressione differenziale nel filtro antiparticolato, prima e dopo il trattamento.



018520175

**1852R1750**

€ 1.580,00 € 899,00

**Riscaldatore ad induzione portatile, in valigetta di plastica**

- Riscalda e sblocca bulloni, dadi, mozzi e cuscinetti particolarmente bloccati senza l'utilizzo di fiamme
- Permette di scaldare qualsiasi tipo di metallo ferromagnetico

**Dati tecnici:**

- Tensione di ingresso: 230V AC, 50/60 Hz
- Corrente di ingresso: max. 7,5 A
- Potenza: max. 1.75 kW

**VANTAGGI**

- 1 Risparmio di tempo: riscaldamento veloce e con grande precisione
- 2 Sicurezza anti incendio: non genera fiamme, massima sicurezza per l'operatore
- 3 Praticità: utilizzabile con una sola mano e serpentine facilmente intercambiabili

**CAMPI DI APPLICAZIONE**

- Automotive
- Manutenzione industriale
- Industria aeronautica
- Industria navale
- Industria petrolchimica

**MASSIMA SICUREZZA  
SENZA L'USO  
DI FIAMME**



Dotazione	
Due serpentine frontali con diametro 19 e 26 mm per sblocco dadi	
Una serpentina piatta per scaldare le superfici	
Una serpentina flessibile lunga 800 mm	



480x370x130 mm



017670100

**1767B**

€ 156,50 € 89,00

**Kit blocca pedali e volante**

Grazie alla regolazione a pistola è possibile effettuare delle precise impostazioni quando si tiene il veicolo accelerato.



≡ 490x285x95 mm

009600218

**960PI/K36****NEW!**

€ 202,00 € 118,00

14

**Kit spazzole per la pulizia della sede degli iniettori**

Il kit include:

- 12 spazzole in nylon da 8 a 19 mm (intervallo 1 mm)
- 12 spazzole in acciaio da 8 a 19 mm (intervallo 1 mm)
- 12 spazzole in ottone da 8 a 19 mm (intervallo 1 mm)
- 1 giravite portainseri con attacco rapido e fondo calamitato
- 1 prolunga con attacco rapido e fondo calamitato



1,2 kg

≡ 350x255x74 mm

009600801

**960KC-M8/M9/M10**

€ 464,00 € 267,00

Assortimento di utensili per la rimozione delle candele di preriscaldamento spezzate o danneggiate

**PER CANDELETTE CON FILETTO M8-M9-M10**



≡ 380x290x50 mm

009600726

**960ER**

€ 64,50 € 37,00

Estrattore a percussione per rondelle iniettori



**PUNTA CONICA A GRADINI**

009600780

**960KPC**

€ 334,00 € 197,00

**Estrattore reversibile ad impulsi con coppia regolabile per candele di preriscaldamento**

- L'estrattore pneumatico a coppia regolabile e le bussole speciali consentono di svitare le candele bloccate riducendo al minimo il rischio di danneggiamento
- 5 bussole da 1/4" macchina lunghe, speciali per candele: 8-9-10-11-12 mm, 2 prolunghie e 1 snodo
- 4 coppie di serraggio regolabili: 10-20-30-40 Nm
- Regolazione destrorsa e sinistrorsa

CE



≡ 420x185x60 mm

014620235

**1462/KI**

€ 2.660,00 € 1.299,00

**Assortimento utensili per estrazione iniettori Diesel Common Rail**

Permette la rimozione degli iniettori DELPHI-BOSCH-SIEMENS-DENSO

Caratteristiche:

- Funzionamento meccanico e idraulico
- Include un martinetto idraulico da 12 tonnellate
- Può essere utilizzato direttamente sul veicolo con motore montato
- Le numerose possibilità di regolazione sulla testata permettono di lavorare sulla maggior parte dei motori in circolazione



530x470x140 mm

SCOPRI DI PIÙ



018840010

**1884**

€ 513,00 € 299,00

**Attrezzo per l'inserimento di olio nei cambi manuali, automatici e nei differenziali**

Completo di 12 adattatori per la connessione diretta

- Dotato di valvola di non-ritorno per un'efficace azione di inserimento dell'olio senza perdite
- Portata: 70 cc a pompata
- Capacità serbatoio: 7,5 litri
- Massima viscosità olio utilizzabile: SAE 140



12 ADATTATORI	FORD	AT-101
	UNIVERSAL (Bmw, Honda, Nissan...)	AT-102
	VW-AUDI	AT-103
	VW-AUDI-PORSCHE	AT-104
	VW-AUDI-MINI COOPER	AT-105
	MERCEDES	AT-106
	DSG	AT-107
	VW-AUDI CVT	AT-108
	VOLVO	AT-109
	TOYOTA-LEXUS	AT-110
	SKODA	AT-111
	VW Passat/Tiguan <2007	AT-112

018840200

**1884N/C8**

€ 124,50 € 71,00

**Kit 8 adattatori per 1884**

Inclusi nel kit:

- 1 adattatore per Infiniti 7 marce M8x1.0
- 1 adattatore per Honda, Hyundai, Kia 5x8x200 mm
- 1 adattatore per Skoda M18x1.5
- 1 adattatore per Mini M14x1.5
- 1 adattatore per Nissan M10x1.5
- 1 adattatore per Nissan Juke M12x1.25
- 1 adattatore per GM M12x1.75
- 1 adattatore per gruppo VAG 7 marce



200x145x40 mm

017580070

**1758RD**

**NEW!**

€ 119,00 € 67,00

**Imbuto con attacchi rapidi per liquido refrigerante**



017590063

**1759HD/3**

€ 608,00 € 299,00

**Strumenti per controllo tenuta impianto di raffreddamento e riempimento circuito**

Permette di verificare sotto pressione le perdite del circuito (tubi, giunti, pompe, radiatori) e riempire velocemente il circuito evitando la formazione di bolle d'aria



600x500x140 mm



017590070

**1759LR**

€ 467,00 € 259,00

**Attrezzo per lavaggio  
impianti di raffreddamento**

Grazie all'aria compressa,  
l'elevata pressione dell'acqua  
permette un lavaggio efficace  
dell'impianto di raffreddamento

- Inclusi 6 adattatori per connessione con impianto
- Leva di azionamento con blocco della posizione per un utilizzo continuo
- Attacco rapido acqua incluso

**ELEVATA POTENZA  
DELL'ACQUA**

390x330x100 mm

**Stazione automatica  
di ricarica climatizzatori**

Modello completamente automatico, con banca dati auto/autocarri con quantità gas, quantità e tipo olio compressore, software di autodiagnosi per operazioni di manutenzione ordinaria. La banca dati è aggiornabile via software. La macchina può operare in modalità manuale (con presidio umano fase per fase) oppure in modalità completamente automatica (senza presidio).

**CARATTERISTICHE FUNZIONALI**

- Funzionamento automatico
- Banca dati auto/autocarri con quantità gas, quantità e tipo olio compressore
- Recupero automatico del gas dalla tubazione
- Compensazione della ricarica della quantità di gas contenuto nelle tubazioni
- Scarico automatico dei gas non condensabili
- Segnalazione automatica di anomalie e manutenzione
- Manometri Ø 80 mm
- Vacuometro digitale

**CARATTERISTICHE TECNICHE**

- Serbatoio gas: 15 kg
- Pompa vuoto: 75 l/min
- Bilancia elettronica: 50 kg
- Scheda elettronica con display retroilluminato
- Velocità di recupero: 500 g/min
- Alimentazione: 220 V



70 kg

**GAS R134A**

018930001

**1893/134A**

€ 6.680,00 € 2.970,00

Stazione automatica di ricarica  
climatizzatori gas R134A

**+**  
INCLUSO  
TRACCIANTE  
R134A  
(250 ml)

**GAS R1234YF**

018930012

**1893/1234YF**

€ 6.810,00 € 2.990,00

Stazione automatica di ricarica  
climatizzatori gas R1234YF

**+**  
INCLUSO  
TRACCIANTE  
R1234YF  
(250 ml)



014710101

**1471M/C22**

€ 326,00 € 175,00

**Utensile pneumatico per arretrare e ruotare i pistoncini dei freni a disco destrorsi e sinistrorsi con accessori**

- Martinetto automatico
- 150 kg di spinta
- Pressione di utilizzo 5÷8 bar



350x310x85 mm

014660100

**1466/C5**

€ 137,00 € 79,00

**Kit 5 chiavi per spurgo freni**

Inclusi nel kit:

- 5 chiavi misura 7-8-9-10-11 mm
- 1 tubo di scarico con valvola di non ritorno

**L'OLIO PASSA ALL'INTERNO DELLA BUSSOLA**



260x170x50 mm

014670099

**1467LF/2**

€ 1.905,00 € 999,00

**Strumento elettrico per sostituzione liquido freni**

Permette una facile e veloce sostituzione del liquido freni direttamente sul veicolo

- Stop automatico con tanica vuota, che impedisce l'inserimento di aria
- Volume massimo tanica: 20l
- Pressione di esercizio: 0,4÷3,5 bar
- Alimentazione 230V

Dotazione inclusa:

- Tanica di recupero olio dai freni
- 1 tappo E20 standard



15 kg

**"EFFETTO PULSANTE"**



014670001

**1467**

€ 365,00 € 169,00

**Strumento estrazione liquido freni**

Pressione min 5 bar,  
Max 11,5 bar



014670080

**1467T/C6**

€ 290,00 € 169,00

**Kit di tappi adattatori per vaschette liquido freni utilizzabile con BETA 1467LF e 1467LF/2**

Inclusi nel kit:

- 1 tappo per Toyota
- 1 tappo Ford, Hyundai, Mazda, Mitsubishi, Nissan, Subaru
- 1 tappo Honda
- 1 tappo Mazda e Suzuki
- 1 tappo Nissan
- 1 tappo adattatore per spurgo freni veicoli europei



350x240x85 mm





019500078

## 1950BZK

€ 333,00 € 198,00



### Attrezzo tallonatore per pneumatici

- Grazie alla maniglia secondaria con attivazione a pulsante permette di non staccare mai le mani dall'attrezzo durante l'utilizzo
- Capacità serbatoio: 18 l
- Pressione d'esercizio: 3-8 bar
- Pressione massima serbatoio: 16 bar
- Valvola di sicurezza per sovrappressione
- Manometro con scala graduata
- Bocchettone in materiale plastico per non rovinare il cerchio



**CAPACITÀ SERBATOIO 18 LITRI**

5,3 kg



SCOPRI DI PIÙ

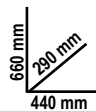

### Pistole per gonfiaggio pneumatici

- Corpo interamente rivestito in gomma antiurto
- Leva d'azionamento in metallo
- Pressione di esercizio 0,5÷12 bar, 7÷174 psi
- Lunghezza tubo 58 cm
- Rotazione del tubo a 360°
- Attacco aria 1/4"



019490021

## 1949DGT/2

€ 137,50 € 59,00



### Pistola digitale



**DIGITALE**

- 4 unità di misura, bar/psi/kpa/kgf
- Display LCD retroilluminato
- Risoluzione 0,05 bar
- Spegnimento automatico dopo 1,5 minuti

019490018

## 1949GPA

€ 115,00 € 49,00

- Funzione di scarico della pressione
- Funzione di sola misurazione della pressione

014710367

## 1471PT/C5

€ 78,00 € 45,00



12"

### Kit bussole a Macchina per dadi pinze freno

Per vetture Volkswagen, Audi e Porsche

- 3 bussole a 10 denti: 11,5 - 15 - 20 mm
- 2 bussole a 7 denti: Ø 14 - 2 mm



Ø mm	L mm
25	50

7 denti 10 denti



## 962

### Levagomme



	L mm	A mm		€
<b>962 500</b>	500	27	009620005	€ 39,50 € 23,00
<b>962 600</b>	600	27	009620006	€ 51,50 € 29,00

030350100

**3035**

€ 1.030,00 € 549,00

**Carrello trasporta pneumatici**

La solida struttura permette di movimentare agevolmente pneumatici fino a un massimo di 980 mm di diametro, senza doverne sopportare fisicamente il peso.

**Caratteristiche**

- Utilizzabile come piano d'appoggio, grazie al blocco della posizione in orizzontale
- 2 ruote Ø 260 mm
- 2 ruote Ø 125 mm
- Altezza massima trasportabile 1,60 m
- Portata massima 200 kg
- Forche regolabili in 2 posizioni: prima posizione apertura massima 880 mm seconda posizione apertura massima 980 mm



30 kg

**978 - 979**

1/2"

**Chiavi a croce per dadi ruote**

Chiave a croce in acciaio per allentare e svitare i dadi delle ruote in maniera rapida e sicura.

La chiave si compone di 4 inserti per ruote da 17-19-21-23 mm per essere utilizzata sui modelli più diffusi.

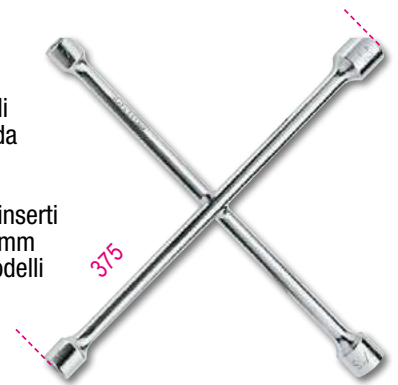

			€
<b>978</b>	17x19x21x22 mm	009780001	€ 69,00 € 35,00
<b>979</b>	17x19x22x1/2 mm	009790001	€ 69,00 € 35,00

009890001

**989**

€ 51,50 € 29,00

**Pinza combinata per equilibratura ruote**



L 250 mm

009720010

**972/C10**

€ 311,00 € 179,00

**Kit per rimozione dadi ruota danneggiati**

Utilizzabile su dadi antifurto e tradizionali



290x250x60 mm



009720004

**972/C4BMW**

€ 246,00 € 143,00

**Kit per rimozione bulloni antifurto con anello libero, tipo BMW e Mini**



516x145x66 mm





009860140

**986PT**

€ 55,50 € 32,00

Giravite pretarato 0,4 Nm per valvole pneumatici

**PARTICOLARMENTE INDICATO PER VALVOLE TPMS**



L mm	L1 mm
120	19

009860078

**986 78**

€ 15,80 € 9,00

Giravite per valvole pneumatici

Ritenzione automatica della valvola.



L mm	L1 mm
78	18

009830010

**983PM**

€ 88,50 € 47,00

12" 14"

Spazzola abrasiva per pulizia mozzi



Ø1 mm	Ø2 mm
90	150

009880104

**988/K4**

€ 28,50 € 17,00

Serie di 4 scalpelli in plastica anti graffio

- Particolarmente indicati per la rimozione dei piombi adesivi dai cerchi in lega
- Taglienti sui 3 lati per un utilizzo più versatile



007200631

**720MRC**

€ 21,40 € 13,00

Chiave a bussola Macchina con inserto polimerico per vite ruota con profilo Mercedes

- Adatta per i modelli Mercedes:
- Classe C e GLK (W204)
  - Classe E (W211, W212, W207)
  - Classe SLK (W172)
  - Classe ML (W164, W166)
  - Classe CL (W216)
  - Classe S (W221, W222)

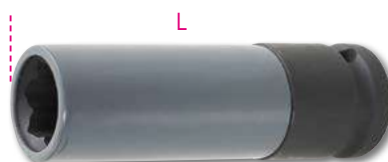

mm	L mm
17	85

007200633

**720FRD**

€ 20,30 € 13,00

Chiave a bussola per dadi ruota Ford con rivestimento in alluminio danneggiato

Indispensabile quando le creste del dado risultano danneggiate dall'avvitatore ad impuls



mm	L mm
18,5÷19,5	63

007200634

**720RNG**

**NEW!**

€ 20,30 € 13,00

Chiave a bussola per dadi ruota Jeep Renegade con rivestimento in alluminio danneggiato

Indispensabile quando le creste del dado risultano danneggiate dall'avvitatore ad impuls



16.5 mm - 17.5 mm

015680001

**1568**

€ 254,00 € 147,00

**Attrezzo pneumatico per installazione cuffie semiassi in silicone**

- 8 griffe
- Apertura massima griffe 145 mm



L mm	L1 mm
420	195

015670001

**1567**

€ 356,00 € 169,00

SCOPRI DI PIÙ

**Leva per estrazione testine braccio oscillante e ammortizzatori dal montante**

Un solo operatore riesce senza sforzo a posizionare la leva e a procedere al disassemblaggio

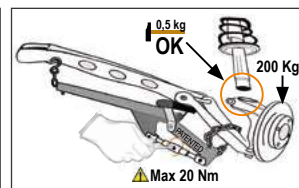
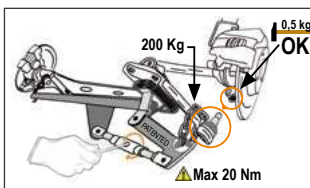

015520020

**1552/C9**

€ 132,50 € 75,00

**Kit per divaricare i giunti di ammortizzatori, bracci oscillanti e sterzo**

È possibile lavorare con testa a singolo o doppio divaricatore, in modo da poter operare anche sui giunti doppi tipo gruppo VAG.



195x140x40 mm

015560101

**1556/1A**

€ 249,00 € 129,00

**Coppia di pressori per molle ammortizzatori**

min L Max 65÷320 mm



015500010

**1550U**

€ 3.160,00 € 1.699,00

**Smonta ammortizzatori pneumatico per autoveicoli, SUV e veicoli commerciali**

- Sistema universale di presa superiore
- Sistema di sicurezza attiva sulla molla
- Griglia di protezione "full body"

- Fornito di 2 staffe inferiori per diametri 78-205 mm
- Potenza spinta: 2 ton (10 bar)
- 1.6 ton (8 bar) - 1.2 ton (6 bar)
- Corsa di compressione molla: 335 mm

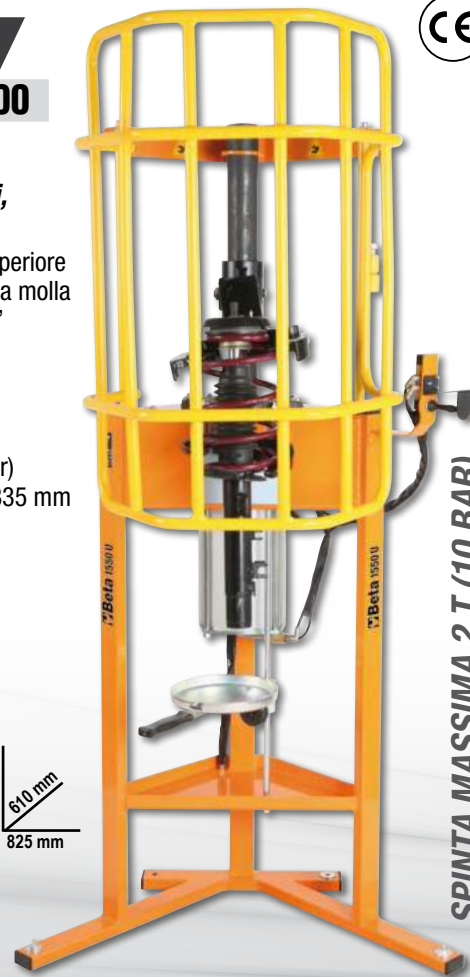

SCOPRI DI PIÙ

1670 mm  
610 mm  
825 mm

SPINTA MASSIMA 2 T (10 BAR)

015690016

**1569/SB**

€ 263,00 € 142,00

**Assortimento di utensili per l'estrazione e l'introduzione di: silent block ponte posteriore, paraoli albero motore e cuscinetti ruota**

Le boccole possono essere utilizzate sia direttamente sul veicolo che alla pressa idraulica.

425x365x100 mm





013640001

**1364SE**

€ 427,00 € 244,00

**Supporto estensibile per carrozzeria**

- 4 ruote pivotanti, 2 dotate di freno
- Pantografo estensibile fino a 1400 mm
- Regolabile in altezza fino a 1315 mm
- Blocco delle posizioni
- Superficie di appoggio rivestita in gomma removibile

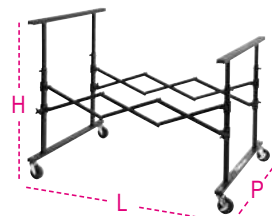

L mm	H mm	P mm
215÷1400	780÷1315	890

013640002

**1364SV**

€ 242,50 € 139,00

**Supporto con vassoio centrale per carrozzeria**

- Superficie di appoggio rivestita in polietilene
- Dimensioni vassoio: 340x845x40 mm
- Richiudibile



H mm
1000

013640003

**1364SCP**

€ 389,00 € 222,00

**Supporto orientabile per carrozzeria**

- Particolarmente idoneo per cofani, parafranghi e portiere
- Dotato di 4 ruote, 2 girevoli con freno
- Orientabile di 180°



**ORIENTABILE DI 180°**

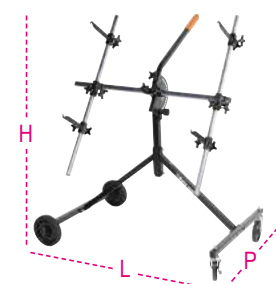

L mm	H mm	P mm
1100	1300	680

013640004

**1364SP**

€ 194,00 € 111,00

**Supporto con ventose per carrozzeria**

- Particolarmente indicato per utilizzo con cristalli
- Dotato di 4 ventose Ø 95 mm
- Estensione regolabile mediante catena
- Tubolare rivestito in polietilene

**PARTICOLARMENTE ADATTO PER I CRISTALLI**



L mm	H mm
950	1250

013640005

**1364SR NEW!**

€ 248,50 € 142,00

**Distributore carrellato per rotoli carta da mascheratura**

- Dotato di 2 ruote per la movimentazione
- 3 aste porta-rotolo con lama integrata per il taglio della carta
- Supporto nastro di carta integrato
- Dimensione Max rotoli: 350 - 650 - 1050 mm



017680010

**1768**

€ 201,50 € 117,00

**Pedana in alluminio**



**SUPERFICIE RIVESTITA IN MATERIALE ANTISCIVOLO**



L mm	L1 mm	H mm
960	300	475

030090001

**3009**

€ 452,00 € 260,00

**Carrello per movimentazione veicoli**

- Portata massima: 550 kg
- 4 rulli basculanti
- Larghezza rulli 200 mm
- Per ruote fino a 240 mm di larghezza
- Ruote in Vulkollan con cuscinetto



**IDEALE PER:**

- RECUPERO VETTURE INCIDENTATE SU CARRO ATTREZZI
- AUTOFFICINE E CARROZZERIE
- MOVIMENTAZIONE AUTO ALL'INTERNO DI SHOW ROOM



013610030

**1361/K9**

€ 323,00 € 184,00

**Kit 8 leve per tirabolli carrozzeria**

Il kit comprende:

- Leva con testa a palla tonda Ø 31 mm lunghezza 110 cm
- Leva con punta lunghezza 62 cm
- Leva con punta a coda di balena lunghezza 112 cm
- Leva con punta ad uncino lunghezza 27 cm
- Leva con testa tonda piatta lunghezza 50 cm
- Leva con testa a palla tonda Ø 19 mm lunghezza 52 cm
- Leva con testa a coda di balena lunghezza 27 cm
- Leva con testa a coda di balena arrotondata lunghezza 28 cm
- Borsa in tessuto con manici

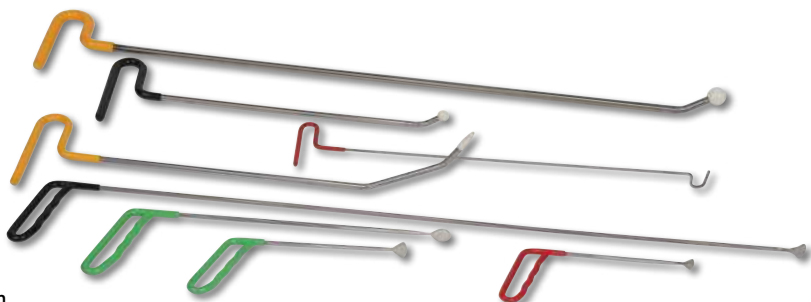

014780160

**1478/K3**

€ 110,50 € 64,00

**Kit pinze per pioli con assortimento clips in plastica**

Il kit include:

- 1 pinza con becchi dritti
- 1 pinza con becchi a 90°
- 625 clips in plastica in 16 differenti misure
- Clips contenute in 3 contenitori in PPL sovrapponibili

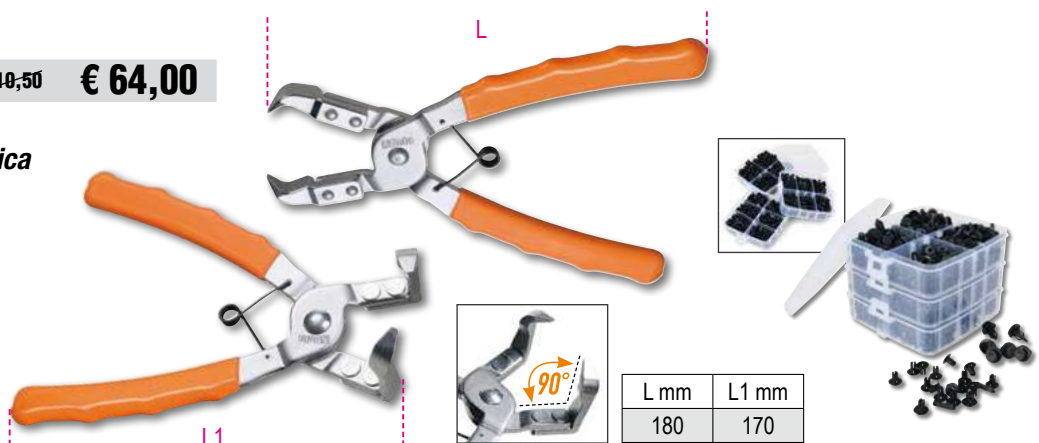

013650013

**1365/K13**

€ 841,00 € 475,00

**Pompa oleodinamica 10 t e kit accessori per carrozzeria in pratica valigia trolley**

Inclusi nel kit:

- Pompa oleodinamica 10 tonnellate con tubo flessibile da 1,5 m attacco 1/2"
- Pistone corsa 205 mm
- Pinza divarica-parafanghi capacità 500 kg
- Piastra di appoggio 150x90 mm
- Base a "L" 50x50 mm
- Punzone a 4 punti
- Punzone zigrinato tondo Ø 50 mm
- Punzone a cuneo 43 mm
- Prolunga 240 mm
- Prolunga 450 mm
- Prolunga 475 mm
- Testa in gomma
- Raccordo maschio per montaggio accessori

**PRATICA VALIGIA TROLLEY**



013670010

**1367/K4**

NEW!  
€ 70,00 € 41,00

**Kit 4 morsetti ad arco per passaruota**

Particolarmente idonee per mettere in asse il passaruota con la portiera

- Apertura massima ganaschia: 6,5 mm



014790150

**1479LB/C5**

€ 114,50 € 66,00

Kit di 5 levapioli in metallo



215x165x50 mm

013680001

**1368**

€ 449,00 € 259,00

Kit ripara plastiche

- Alimentazione 220÷240 V con presa Shuko
- Lunghezza cavo pistola termica 3,5 m
- Lunghezza cavo alimentazione 1,35 m
- 2 regolazioni di potenza 35-75 W
- Pistola termica con terminali in ottone a 2 angolazioni di inserimento graffetta: 0°-90°
- Protezione input: disgiuntore termico
- Protezione output: fusibile 10 A
- Tasca metallica per riporre la pistola
- Fornito senza graffette



PERMETTE DI RIPARARE VELOCEMENTE CREPE E ROTTURE DI PARTI IN PLASTICA



013660400

**NEW!**

**1366SH**

€ 2.120,00 € 1.190,00

Spotter multifunzione per la riparazione della carrozzeria

- Microprocessore per la gestione dei parametri di saldatura
- Partenza del ciclo di saldatura per contatto e manuale
- Possibilità di impostazione del tempo di puntatura automatico
- Fornito di pistola con attacco rapido e cavo massa da 2,2 m

Kit accessori composto da:

- Martello estrattore
- Testina per rondelle a tre punte
- 10 rondelle a 3 punte
- Elettrodo in carbone
- Elettrodo per schiacciatura

SCOPRI DI PIÙ



23 kg



Alimentazione	230V
Potenza 50%	2.5 KVA
Picco di potenza	13 KVA
Amp. Out	2850 (2%) A
Amp. Out Max.	3200 A

013660410

**1366SH/C NEW!**

€ 414,00 € 237,00

Carrello per spotter 1366SH





018720135

**1872L**

€ 537,00 € 299,00

**Aspiratore 35 litri per solidi e liquidi classe certificata "L"**

**Classe di filtraggio "L"**

- motore by-pass bistadio
- tensione 220/240 V
- frequenza 50/60 Hz
- potenza Max 1100 W
- portata d'aria l/sec. 55
- depressione Max 220 mbar
- capienza Max bidone 35 l in PE-HD antistatico
- emissioni acustiche <70 dB(A)
- lunghezza cavo 6 m

**SISTEMI FILTRANTI**

- 1 sacco in tessuto non tessuto classe di filtraggio "L"
- 1 cartuccia filtro classificata IFA classe "L"
- 1 filtro anti-schiuma PPI 45/PPI 30
- 2 post-filtri in PET accoppiato a PP



IPX4



**ACCESSORI IN DOTAZIONE Ø 36 mm**

- 1 tubo corrugato completo di impugnatura ergonomica
- 2 tubi di prolunga in plastica
- 1 telaio spazzola combinata
- 1 inserto con gomme raccogli liquidi
- 1 bocchetta a lancia

018750000

**1875LT**

€ 602,00 € 355,00

**Lavamoquette e lavatappezzeria ad iniezione ed estrazione**

**Ideale per lavare in profondità superfici in tessuto.**

Eroga detergente nebulizzato a pressione e lo aspira, unitamente allo sporco, lasciando le superfici pressoché asciutte

**Accessori in dotazione:**

- 1 tubo flessibile completo di impugnatura ergonomica
- 1 gruppo erogatore
- 2 prolunghe rigide
- 1 bocchetta spruzzaspira piccola
- 1 bocchetta spruzzaspira grande
- 6 ghiera blocca cavo alimentazione elettrica

**Dati tecnici:**

- Tensione 230/240 V
- Frequenza 50/60 Hz
- Potenza Max 1100 W
- Portata d'aria 58 l/sec.
- Capacità Max bidone 20 l
- Capacità Max serbatoio detergente 3 l
- Pressione Max pompa 7 bar
- Depressione Max 21 kPa
- Potenza pompa 48 Wa



SCOPRI DI PIÙ



**ALTAMENTE EFFICACE PER SEDILI ED INTERNI AUTO**



018750010

**1875SP/K3**

€ 19,40 € 12,50

**1/4" Kit spazzole per la pulizia dei tessuti**

- 1 spazzola piana Ø 48 mm
- 1 spazzola piana Ø 100 mm
- 1 spazzola semisferica Ø 90 mm
- Attacco per avvitatore da 1/4"



SCOPRI DI PIÙ



018980930

**1898/M**

€ 16,10 € 9,80

**Nebulizzatore a pressione con serbatoio da 1,5 Litri**

- Ugello regolabile per getto lineare o nebulizzato
- Scala graduata da 0,5 l - 1 l - 1,5 l
- Leva con blocco per getto continuo
- Non utilizzabile con idrocarburi



022540101

**2254K**

€ 31,00 € 18,00

**Protezione riutilizzabile per sedile, volante e pomello del cambio**



018980932

**1898/S**

€ 28,00 € 17,50

**Pompa manuale a pressione con serbatoio da 5 Litri**

- Lancia in acciaio inossidabile
- Leva con blocco per getto continuo
- Ugello regolabile per getto lineare o nebulizzato
- Comoda tracolla per il trasporto
- Maniglia con aggancio per la lancia
- Tubo flessibile da 1,2 m
- Non utilizzabile con idrocarburi



5 Litri

030030100

**3003C**

€ 256,00 € 139,00

**Letto sottomacchina in plastica antiurto**

Dotato di:

- Cuscino per la testa e per la zona lombare con finitura in carbon look
- Piastrine superiori in metallo per il fissaggio di accessori magnetici
- 6 ruote in gomma con diametro 79 mm



030020001

**3002**

€ 121,50 € 70,00

**Letto sottomacchina e seggiolino**

- Struttura in acciaio
- Rivestimento in PVC con imbottitura
- Possibilità di regolare la posizione rapidamente: lettino o seggiolino

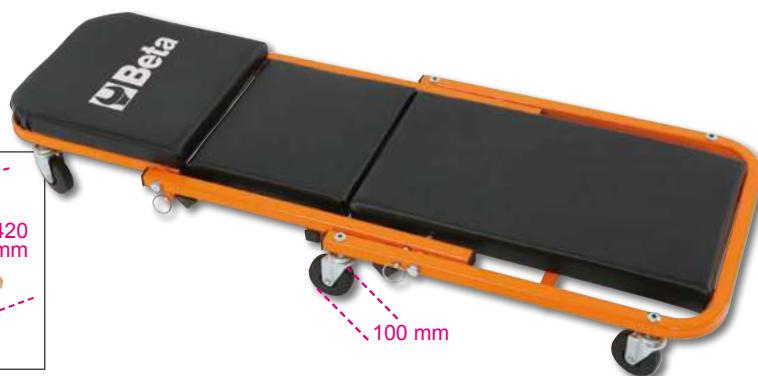



030290120

## 3029L/2T

€ 520,00 € 299,00

### Sollevatore idraulico lungo ribassato da 2 tonnellate

- Permette di operare su veicoli con bassa altezza da terra e punto di sollevamento interno
- Velocità di discesa controllata
  - Pedale di avvicinamento rapido
  - Ruote in nylon

H min-Max mm	L mm	L1 mm
75÷530	930	295



2 t



030290020

## 3029/2T

€ 449,00 € 259,00

### Sollevatore idraulico ribassato da 2 tonnellate

- Pedale di avvicinamento rapido
- Struttura in acciaio e ruote in nylon
- Altezza minima 75 mm

H min-Max mm	L mm	L1 mm
75÷500	720	290



2 t



030330130

## 3033E/3T

€ 419,00 € 258,00

### Sollevatore idraulico da 3 tonnellate

- Velocità di discesa controllata
- Ruote in nylon

H min-Max mm	L mm	L1 mm
95÷515	700	370



3 t



030300220

## 3030H/2T

€ 715,00 € 413,00

### Sollevatore idraulico grande alzata a 6 ruote da 2 tonnellate

- Permette di operare su veicoli con elevata altezza da terra e con grande escursione degli ammortizzatori.
- Velocità di discesa controllata
  - Pedale di avvicinamento rapido
  - Ruote in nylon

H min-Max mm	L mm	L1 mm
85÷780	1010	300



**ELEVATA ALTEZZA DA TERRA**

2 t

780 mm



030300020

**3030/2T**

€ 854,00 € 495,00

**Sollevatore idraulico a 6 ruote da 2 tonnellate**

- Ottima manovrabilità del sollevatore su pavimentazioni sconnesse e irregolari
- Doppie ruote anteriori basculanti in materiale plastico (PTFE)
- Pedale di avvicinamento rapido

H min-Max mm	L mm	L1 mm
85÷520	860	400



030330030

**3033/3T**

€ 1.130,00 € 649,00

**Sollevatore idraulico versione lunga da 3 tonnellate**

- Particolarmente indicato per utilizzo su veicoli commerciali
- Ruote in Poliammide

H min-Max mm	L mm	L1 mm
140÷520	1180	370



030650200

**3065/40-20T**

€ 3.180,00 € 1.790,00

**Sollevatore oleopneumatico 40-20 t**

- Indicato per utilizzo su mezzi pesanti
- Pratico e maneggevole per trasporto anche su officine mobili
- rientro automatico dei pistoni
- Due valvole di discesa con controllo velocità sotto carico
- Incluse due prolunghe da 70 e 120 mm
- Pressione di alimentazione: 8-10 bar
- Consumo d'aria: 400 l/min

H min-Max mm	L mm	L1 mm
150÷300	525	300



030230050

**3023**

€ 226,00 € 133,00

**Sostegno da fossa e sottoponte con regolazione a vite**

**PORTATA MASSIMA 350 kg**



H min-Max mm	Ø mm
1350÷2030	300





### 3011T

Sollevatori idraulici a bottiglia



**NEW!**

	C max kg	H min+max mm		€
<b>3011T 2</b>	2000	170÷366	030110020	<del>€ 95,00</del> € 50,00
<b>3011T 3,5</b>	3000	170÷366	030110035	<del>€ 106,50</del> € 55,00
<b>3011T 5</b>	6000	203÷467	030110050	<del>€ 119,50</del> € 65,00
<b>3011T 10</b>	10000	220÷484	030110100	<del>€ 179,00</del> € 95,00
<b>3011T 15</b>	15000	230÷497	030110150	<del>€ 219,00</del> € 120,00
<b>3011T 20</b>	20000	245÷521	030110200	<del>€ 314,00</del> € 165,00

### 3010T

Coppia cavalletti



3010T 2  
3010T 3  
3010T 6

	C max kg	H min+max mm		€
<b>3010T 2</b>	2000	280÷425	030100002	<del>€ 106,50</del> € 59,00
<b>3010T 3</b>	3000	285÷430	030100003	<del>€ 126,50</del> € 69,00
<b>3010T 6</b>	6000	400÷580	030100006	<del>€ 183,50</del> € 99,00
<b>3010T 10</b>	10000	471÷735	030100010	<del>€ 316,00</del> € 169,00

### 3010H

Cavalletti serie pesante

	C max kg	H min+max mm	L / L1 mm			€
<b>3010H631-T15</b>	15,000	445÷631	300x300	22,5	030100150	<del>€ 342,00</del> € 195,00
<b>3010H1077-T15</b>	15,000	645÷1077	300x300	30	030100165	<del>€ 429,00</del> € 238,00



### 3010V

Cavalletti serie pesante con regolazione a vite

	C max kg	H min+max mm	L / L1 mm		€
<b>3010V600-T20</b>	20,000	410÷600	330x330	030100200	<del>€ 498,00</del> € 279,00
<b>3010V1090-T20</b>	20,000	665÷1090	460x460	030100220	<del>€ 633,00</del> € 359,00



### 3004

~~€ 39,00~~ € 23,00

Cuneo fermaruota

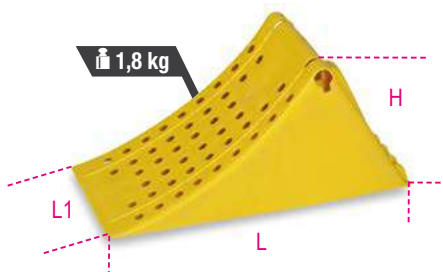

H mm	L mm	L1 mm
225	475	200

# 3028 PRESSA IDRAULICA CON PISTONE MOBILE



15 t

030280015

**3028 15**

**NEW!**

€ 1.111,00 € 639,00

850 mm  
480 mm  
678 mm

57 kg

	3028 15	3028 20	3028 30	3028 50
Capacità massima	15 t	20 t	30 t	50 t
Pompa manuale	✓	✓	✓	✓
Pistone mobile	✓	✓	✓	✓
Sicurezza idraulica in caso di sovraccarico	✓	✓	✓	✓
Manometro	✓	✓	✓	✓
Serie prismi a V inclusi	✓	✓	✓	✓
Argano	X	X	X	✓

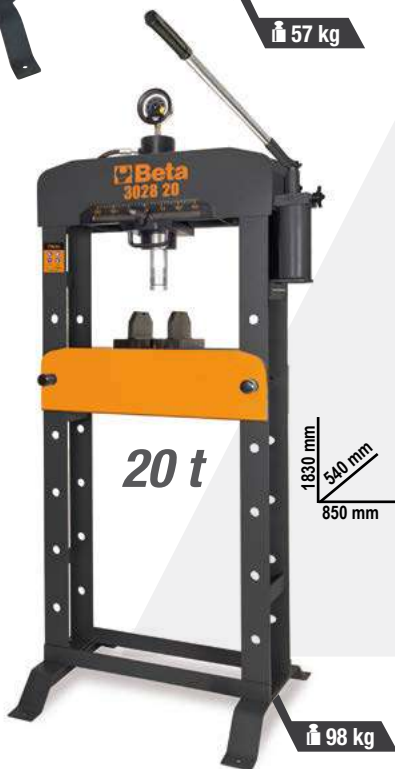

20 t

030280020

**3028 20**

€ 1.615,00 € 929,00

1830 mm  
540 mm  
850 mm

98 kg



30 t

030280030

**3028 30**

€ 2.250,00 € 1.289,00

1830 mm  
540 mm  
850 mm

132 kg



50 t

030280050

**3028 50**

€ 3.940,00 € 2.270,00

1850 mm  
650 mm  
1100 mm

241 kg

030280055

**3028/KP NEW!**

€ 140,00 € 80,00

Kit cacciapine per presse 3028



030270400

**3027/PR**

€ 660,00 € 383,00

Supporto pressa per estrazione/introduzione mozzi, cuscinetti e silent block

Sistema universale che, operando sotto pressa, attraverso una base di appoggio e relativi accessori, permette lo smontaggio/montaggio di mozzi, cuscinetti e silent block dalla loro sede. L'attrezzo si adatta alle conformazioni geometriche irregolari dei mozzi/perni fusi sui quali l'operatore deve intervenire.

DATI TECNICI  
Campo di lavoro: min 130 mm - Max 186 mm  
Dimensioni: 300 x 300 mm  
Portata massima: 20 t



UNIVERSALE

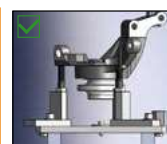



030120255

# 3012C

€ 860,00 € 485,00

## Staffa sostegno motore inferiore

Permette maggiore rapidità negli interventi di sostituzione:

- cinghia distribuzione
- pompa dell'acqua
- alternatore

### VANTAGGI

- Applicabile in pochi secondi dall'operatore con fissaggio nel sottoscoeca
- Include 2 coppie di perni stabilizzatori per poter operare su vetture, furgoni e veicoli commerciali
- Cinghia da carico per poter stabilizzare la traversa in assenza dei fori sul telaio



L mm	L1 mm
1050	500=700



### DATI TECNICI

- portata max: 250 kg
- lunghezza: 1050 mm
- altezza: 120 mm
- altezza massima sollevatore: 260 mm
- peso: 12 kg

# 3026



## Sollevatori idraulici da fossa e sottoponte

030260003

# 3026 0,3

€ 738,00 € 399,00

24,7 kg

030260005

# 3026 0,5

€ 878,00 € 449,00

31 kg

030260010

# 3026 1,0

€ 1.060,00 € 529,00

37,8 kg



3026 0,3    3026 0,5    3026 1,0

Portata massima	300 kg	500 kg	1000 kg
Pompa a pedale	✓	✓	✓
Altezza min/Max	1120 ÷ 1970 mm	1140 ÷ 1990 mm	1140 ÷ 1990 mm
Valvola limitatrice di carico	✓	✓	✓

030140360

# 3014SAR

€ 1.500,00 € 859,00

## Cavalletto sostegno motore richiudibile

- Facilmente richiudibile con notevole riduzione degli ingombri
- Permette la rotazione di 360° del motore o del cambio
- Garantisce la massima sicurezza e stabilità durante gli interventi



1000 mm  
920 mm  
1145 mm

PORTATA MASSIMA 450 kg

030260505

# 3026/SP

€ 726,00 € 349,00



## Supporto universale per trasmissioni

- Permette ad un solo operatore di smontare e rimontare le trasmissioni di autovetture, veicoli commerciali e fuoristrada con rapidità e sicurezza.
- Adatto per steli con diametro: 25-30-35-45 mm
- Portata massima: 150 kg
- Altezza: 250 mm



018890220

# 1889N

NEW!

€ 853,00 € 349,00

## Base in acciaio per movimentazione e stoccaggio di 2 fusti da 200 l

- Verniciata completamente a caldo a polvere epossidica
- Facilmente trasportabile con carrello elevatore a forche o transpallet
- Supporto non sovrapponibile



030250110

**3025N 1,0**

**NEW!**

€ 2.315,00 € 1.160,00



**Gru idraulica pieghevole con pompa a doppio effetto**



**1 t**

- Portata massima: 1 t
- 4 posizioni di carico: 300-600-800-1000 kg
- Con valvola limitatrice di carico e stelo cromato
- Velocità di discesa controllata
- Ruote in nylon
- Altezza massima: 2420 mm

030250111

**3025N/PF**

**NEW!**

€ 506,00 € 289,00



**Pinza movimentazione fusti**



Grazie alla nuova struttura, riprogettata e migliorata, questa pinza è in grado di sollevare e movimentare fusti olio di grandi dimensioni

**Robur**

**8150**

**Brache per sollevamento 1t viola nastro piatto a due strati, asole rinforzate, poliestere alta tenacità (PES) EN 1492-1**

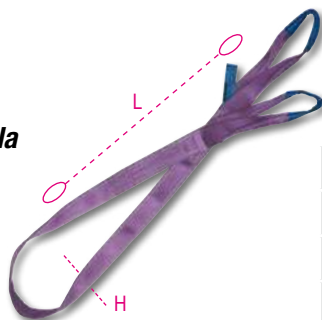

- Codice seriale
- Protezione etichetta dati
- Carico di lavoro stampato sul nastro



	L m	H mm		€
<b>8150 1-T1</b>	1	30	081500010	<del>€ 6,00</del> € 3,60
<b>8150 2-T1</b>	2	30	081500020	<del>€ 8,50</del> € 5,10
<b>8150 3-T1</b>	3	30	081500030	<del>€ 10,80</del> € 6,60
<b>8150 4-T1</b>	4	30	081500040	<del>€ 13,90</del> € 8,50

**8153**

**Brache per sollevamento 2t verde nastro piatto a due strati, asole rinforzate, poliestere alta tenacità (PES) EN 1492-1**

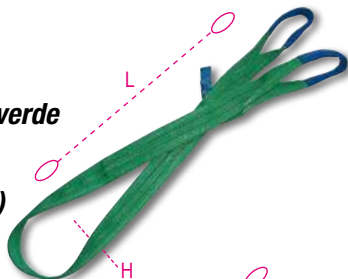

	L m	H mm		€
<b>8153 1-T2</b>	1	60	081530010	<del>€ 9,45</del> € 5,70
<b>8153 2-T2</b>	2	60	081530020	<del>€ 14,60</del> € 8,80
<b>8153 3-T2</b>	3	60	081530030	<del>€ 19,90</del> € 12,00
<b>8153 4-T2</b>	4	60	081530040	<del>€ 24,50</del> € 15,00

**8156**

**Brache per sollevamento 3t giallo nastro piatto a due strati, asole rinforzate, poliestere alta tenacità (PES) EN 1492-1**

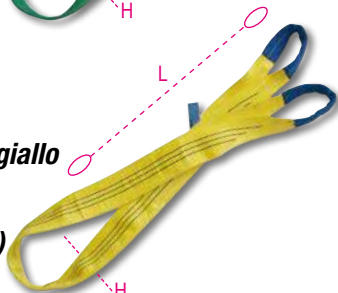

	L m	H mm		€
<b>8156 2-T3</b>	2	90	081560020	<del>€ 21,90</del> € 13,30
<b>8156 3-T3</b>	3	90	081560030	<del>€ 30,50</del> € 18,50
<b>8156 4-T3</b>	4	90	081560040	<del>€ 37,50</del> € 22,60
<b>8156 6-T3</b>	6	90	081560060	<del>€ 53,00</del> € 32,00



**8097**

**Pendenti per sollevamento con ganci Clevis e accorciatori con sicura, catena a 2 bracci, grado 8**

	Ø	L m	WLL t 0° < β ≤ 45°		€
<b>8097 D6-1</b>	6	1	1,6	080970001	€ 157,50 € 75,00
<b>8097 D6-2</b>	6	2	1,6	080970002	€ 188,00 € 89,00
<b>8097 D7-2</b>	7	2	2,12	080970022	€ 235,50 € 113,00
<b>8097 D7-3</b>	7	3	2,12	080970023	€ 284,00 € 136,00
<b>8097 D7-4</b>	7	4	2,12	080970024	€ 333,00 € 159,00
<b>8097 D8-2</b>	8	2	2,8	080970042	€ 264,00 € 127,00
<b>8097 D8-3</b>	8	3	2,8	080970043	€ 333,00 € 160,00
<b>8097 D8-4</b>	8	4	2,8	080970044	€ 391,00 € 189,00
<b>8097 D10-2</b>	10	2	4,25	080970052	€ 401,00 € 192,00
<b>8097 D10-3</b>	10	3	4,25	080970053	€ 484,00 € 232,00
<b>8097 D10-4</b>	10	4	4,25	080970054	€ 570,00 € 279,00

EN818-4

- Coefficiente di sicurezza: 4
- Piastrina di identificazione seriale
- Certificato di assemblaggio
- Specifica Prodotto



Imballo in valigetta

**8097SL**

**Pendenti per sollevamento con ganci Self-Locking e accorciatori, catena a 2 bracci, grado 8**

	Ø	L m	WLL t 0° < β ≤ 45°		€
<b>8097SL D7-2</b>	7	2	2,12	080970222	€ 285,00 € 137,00
<b>8097SL D7-3</b>	7	3	2,12	080970223	€ 334,00 € 160,00
<b>8097SL D7-4</b>	7	4	2,12	080970224	€ 383,00 € 185,00
<b>8097SL D8-2</b>	8	2	2,8	080970242	€ 312,00 € 150,00
<b>8097SL D8-3</b>	8	3	2,8	080970243	€ 381,00 € 183,00
<b>8097SL D8-4</b>	8	4	2,8	080970244	€ 439,00 € 219,00
<b>8097SL D10-2</b>	10	2	4,25	080970252	€ 470,00 € 226,00
<b>8097SL D10-3</b>	10	3	4,25	080970253	€ 553,00 € 265,00
<b>8097SL D10-4</b>	10	4	4,25	080970254	€ 639,00 € 319,00

081810906

**8181/S4**

€ 78,50 € 39,80

**Kit 4 sistemi di ancoraggio con zainetto in poliester impermeabile. Terminali con ganci a uncino**



L m	LC kg
6	1000



EN 12195-2

081821985

**8182/S2**

€ 70,50 € 35,80

**Kit 2 sistemi di ancoraggio con zainetto in poliester impermeabile. Terminali con ganci a uncino**

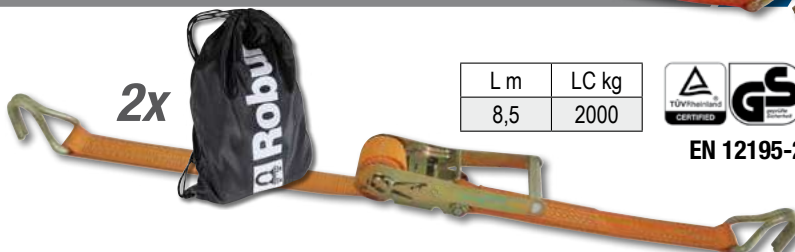

L m	LC kg
8,5	2000



EN 12195-2

**3050/600**



**Sollevatore moto elettroidraulico da 600 kg**

- Sicurezze elettriche, meccaniche e idrauliche
- Centralina elettroidraulica integrata: 230V - 50 Hz
- Pompa idraulica
- Velocità di discesa controllata
- Fusibili di sicurezza in caso di tranciatura del cavo
- Pulsantiera di comando
- Certificato CE omologato TÜV



H min-Max mm	L mm
185÷1110	2100

Ral 2011	Ral 7016	Ral 3000
030500201	030500202	030500203

€ 5.720,00 € 2.999,00

030400002

**3040C**

€ 84,50 € 49,00

**Cavalletto posteriore per moto regolabile**

- Include coppia di cursori a V
- Include coppia di cursori a L



- 4 ruote in gomma termoplastica
- Verniciatura nera opaca

030410002

**3041C**

€ 79,00 € 46,00

**Cavalletto anteriore per moto regolabile**

- Include coppia di cursori a rulli
- Include coppia di cursori a cono



030740001

**30740**

**NEW!**

€ 106,00 € 59,00

12"

**Chiave per tappi forcelle Ohlins elettroniche**

H mm	Ø mm
70,5	50,5

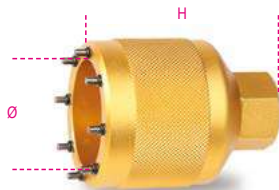

030740002

**30740/S**

**NEW!**

€ 120,00 € 67,00

12"

**Chiave per forcelle Sachs su DUCATI Multistrada**

H mm	Ø mm
75	65



030740003

**30740/M**

**NEW!**

€ 104,00 € 59,00

**Chiave per forcelle Marzocchi per DUCATI 1199 e Hypermotard**

H mm	Ø mm
69	55

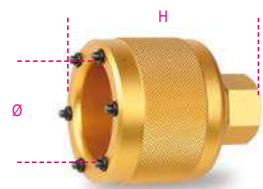

030740004

**30740/2**

**NEW!**

€ 110,00 € 61,00

**Chiave per forcelle Ohlins per DUCATI con impronta ottagonale**

H mm	Ø mm
45	65

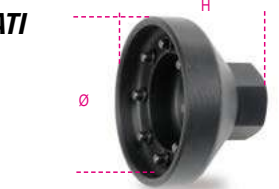



019270030

## 1927XM

€ 302,00 € 149,00

12"

### Avvitatore reversibile compatto

- Meccanismo impulsivo singolo martello
- Incredibilmente compatto e potente
- Comando d'inversione a pulsante azionabile con una sola mano
- Tre differenti livelli di potenza in avvitamento
- Scarico dell'aria attraverso l'impugnatura
- Gancio per bilanciatore

Velocità libera	giri/min	10.000
Massa battente		Singolo martello
Coppia massima	Nm	770
Capacità vite/dado	Cl 8.8	M22●34 mm
Capacità vite/dado	Cl 12.9	M18●27 mm
Attacco aria	GAS	1/4"
Pressione di utilizzo	bar	6,2
Ø interno tubo aria	mm	10
Consumo aria medio	l/min	122

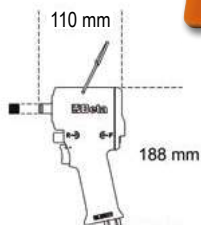

## SUPER COMPATTO



019270129

## 1927XM/K5

€ 367,00 € 179,00

12"

### Avvitatore reversibile compatto fornito con 5 bussole macchina, in valigetta di plastica



○ 720 17-19-21-22-24 mm

≡ 307x206x86 mm

019270007

## 1927CD

€ 464,00 € 179,00

12"

### Avvitatore reversibile in materiale composito

- Meccanismo impulsivo doppio martello
- Leggero e bilanciato per un facile utilizzo
- Dotato di un'elevata coppia
- Comando d'inversione a leva
- Tre differenti livelli di potenza in avvitamento
- Scarico dell'aria attraverso l'impugnatura
- Silenziato

Velocità libera	giri/min	7.000
Massa battente		Doppio martello
Coppia massima	Nm	1020
Capacità vite/dado	Cl 8.8	M22●34 mm
Capacità vite/dado	Cl 12.9	M18●27 mm
Attacco aria	GAS	1/4"
Pressione di utilizzo	bar	6,2
Ø interno tubo aria	mm	10
Consumo aria medio	l/min	130

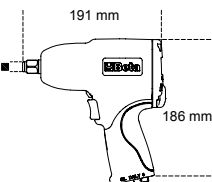

019270107

## 1927CD/K3

€ 519,00 € 199,00

12"

### Avvitatore reversibile fornito con 3 bussole macchina, in valigetta di plastica



○ 720LC 17-19-21 mm

≡ 350x305x86 mm

019270008

## 1927P

€ 504,00 € 199,00

12"

### Avvitatore reversibile in materiale composito

- Meccanismo impulsivo doppio martello
- Leggero e bilanciato per un facile utilizzo
- Comando d'inversione a leva
- Tre differenti livelli di potenza in avvitamento
- Scarico dell'aria attraverso l'impugnatura
- Impugnatura antivibrazioni

Velocità libera	giri/min	7.500
Massa battente		Doppio martello
Coppia massima	Nm	1750
Capacità vite/dado	Cl 8.8	M24●36 mm
Capacità vite/dado	Cl 12.9	M20●30 mm
Attacco aria	GAS	1/4"
Pressione di utilizzo	bar	6,2
Ø interno tubo aria	mm	10
Consumo aria medio	l/min	290

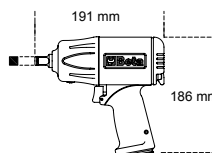

SCOPRI DI PIÙ



019270118

## 1927P/K3

€ 588,00 € 219,00

12"

### Avvitatore reversibile in materiale composito fornito con 3 bussole macchina, in valigetta di plastica



○ 720LC 17-19-21 mm

≡ 350x305x86 mm

019270022

**1927B**

€ 199,00 € 99,00

12"

**Avvitatore reversibile**

- Meccanismo impulsivo "Pin Clutch"
- Impugnatura in gomma
- Comando d'inversione a leva
- Tre differenti livelli di potenza in avvitamento
- Scarico dell'aria attraverso l'impugnatura

Velocità libera	giri/min	7.000
Massa battente		Pin Clutch
Coppia massima	Nm	705
Capacità vite/dado	Cl 8.8	M22●34 mm
Capacità vite/dado	Cl 12.9	M18●27 mm
Attacco aria	GAS	1/4"
Pressione di utilizzo	bar	6,2
Ø interno tubo aria	mm	10
Consumo aria medio	l/min	133

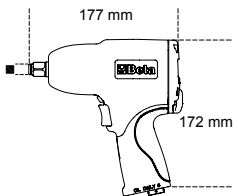

019270122

**1927B/K5**

€ 261,00 € 129,00

12"

**Avvitatore reversibile in alluminio fornito con 5 bussole macchina, in valigetta di plastica**



○ 720 15-17-19-21-22 mm

3,5 kg  
350x305x86 mm

007200525

**720ME/C8**

€ 155,00 € 89,00

12" ○

**8 chiavi a bussola Macchina maschio esagonale**

○ 5-6-8-10-12-14-17-19 mm



270x120x45 mm

007200483

**720TX/C6**

€ 126,50 € 74,00

12" ○

**Serie di chiavi a bussola maschio per viti con impronta Torx®, con attacco quadro femmina 1/2" fosfatate in cassetta di lamiera**

○ T30-T40-T45-T50-T55-T60



275x120x65 mm

007200904

**720/C24**

€ 422,00 € 209,00

12" ○

**24 chiavi a bussola Macchina in cassetta di lamiera**

420x185x60 mm



	N°	Descrizione
	720	15 10-12-13-14-15-16-17-18-19-21-22-24-27-30-32 mm
	720L	6 13-17-19-21-22-24 mm
	720LC	3 17-19-21 mm

007200779

**720TC/S5**

€ 115,50 € 66,00

12"

**Serie di 5 barre di torsione Macchina colorate per dadi ruote**

- Possibilità di utilizzare diverse misure di chiavi a bussola Macchina colorate con quadro da 1/2"
- Valori di coppia massima: 90 - 100 - 110 - 120 - 135 Nm

260x50x175 mm



007200653

**720LC/C3**

€ 48,00 € 23,30

12" ○

**3 chiavi a bussola Macchina per dadi ruote con inserti polimerici colorati**

○ 17-19-21 mm



148x132x44 mm

007280910

**728/C10**

€ 355,00 € 199,00

3/4" ○

**10 chiavi a bussola in cassetta di lamiera**

○ 17-19-22-24-27-30-32-36-41-46 mm



275x120x65 mm



019280007

## 1928CD

€ 1.111,00 € 499,00

### Avvitatore reversibile in materiale composito

- Meccanismo impulsivo doppio martello
- Elevato rapporto peso/potenza
- Comando d'inversione a leva
- Tre differenti livelli di potenza in avvitamento
- Scarico dell'aria attraverso l'impugnatura
- Silenziato

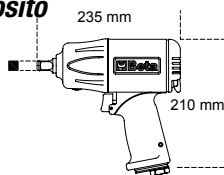

3/4"



Velocità libera	giri/min	4.500
Massa battente		Doppio martello
Coppia massima	Nm	1800
Capacità vite/dado	Cl 8.8	M27●41 mm
Capacità vite/dado	Cl 12.9	M24●36 mm
Attacco aria	GAS	3/8"
Pressione di utilizzo	bar	6,2
Ø interno tubo aria	mm	10
Consumo aria medio	l/min	215

3,5 kg

019280022

## 1928DA

€ 865,00 € 399,00

### Avvitatore reversibile

- Meccanismo impulsivo doppio martello
- Robusto e compatto, dotato di un'elevata coppia
- Comando d'inversione a leva
- Tre differenti livelli di potenza in avvitamento e svitamento
- Scarico dell'aria attraverso l'impugnatura
- Impugnatura ergonomica antiscivolo

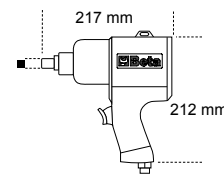

3/4"



Velocità libera	giri/min	5.000
Massa battente		Doppio martello
Coppia massima	Nm	1695
Capacità vite/dado	Cl 8.8	M30●46 mm
Capacità vite/dado	Cl 12.9	M27●41 mm
Attacco aria	GAS	3/8"
Pressione di utilizzo	bar	6,2
Ø interno tubo aria	mm	10
Consumo aria medio	l/min	210

4,3 kg

019280030

## 1928XM

€ 598,00 € 339,00

### Avvitatore reversibile compatto

- Meccanismo impulsivo doppio martello
- Incredibilmente compatto e potente
- Comando d'inversione a leva azionabile con una sola mano
- Tre differenti livelli di potenza in avvitamento
- Scarico dell'aria attraverso l'impugnatura

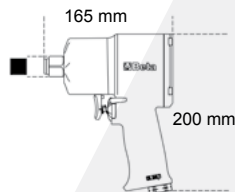

**1600 Nm** 3/4"  
**SUPER COMPATTO E POTENTE**



Velocità libera	giri/min	4.800
Massa battente		Doppio martello
Coppia massima	Nm	1600
Capacità vite/dado	Cl 8.8	M27●41 mm
Capacità vite/dado	Cl 12.9	M24●36 mm
Attacco aria	GAS	3/8"
Pressione di utilizzo	bar	6,2
Ø interno tubo aria	mm	10
Consumo aria medio	l/min	175

2,9 kg

019280006

## 1928P

NEW!

€ 1.198,00 € 549,00

### Avvitatore reversibile in materiale composito

- Meccanismo impulsivo doppio martello
- Leggero e bilanciato per un facile utilizzo
- Comando d'inversione a leva
- Tre differenti livelli di potenza in avvitamento
- Scarico dell'aria attraverso l'impugnatura
- Impugnatura antivibranti

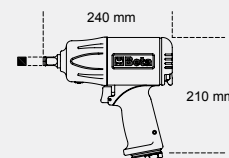

3/4"

**2100 Nm**  
**AVVITATORE SUPER-POTENTE REVERSIBILE IN MATERIALE COMPOSITO.**



Velocità libera	giri/min	5.000
Massa battente		Doppio martello
Coppia massima	Nm	2100
Capacità vite/dado	Cl 8.8	M30●46 mm
Capacità vite/dado	Cl 12.9	M27●41 mm
Attacco aria	GAS	3/8"
Pressione di utilizzo	bar	6,2
Ø interno tubo aria	mm	10
Consumo aria medio	l/min	221

3,7 kg



SCOPRI DI PIÙ



019300037

**1930LA**

€ 1.360,00 € 735,00

1"

**Avvitatore reversibile**

- Meccanismo impulsivo doppio martello
- Albero da 8"
- Dotato di maniglia ausiliaria
- Comando d'inversione a leva
- Tre differenti livelli di potenza in avvitamento
- Scarico dell'aria posto nella parte superiore del corpo

Velocità libera	giri/min	4.000
Coppia massima	Nm	2.445
Capacità vite/dado	Cl 8.8	M36●55 mm
Capacità vite/dado	Cl 12.9	M30●46 mm
Attacco aria	GAS	1/2"
Pressione di utilizzo	bar	6,2
Ø interno tubo aria	mm	13
Consumo aria medio	l/min	460



019300032

**1930PA**

€ 1.290,00 € 699,00

1"

**Avvitatore reversibile**

- Meccanismo impulsivo doppio martello
- Dotato di maniglia ausiliaria
- Comando d'inversione a leva
- Tre differenti livelli di potenza in avvitamento e svitamento
- Scarico dell'aria attraverso l'impugnatura



Velocità libera	giri/min	3.500
Massa battente		Doppio martello
Coppia massima	Nm	2445
Capacità vite/dado	Cl 8.8	M36●55 mm
Capacità vite/dado	Cl 12.9	M30●46 mm
Attacco aria	GAS	1/2"
Pressione di utilizzo	bar	6,2
Ø interno tubo aria	mm	13
Consumo aria medio	l/min	350

**Cricchetti reversibili a massa battente**

- Meccanismo impulsivo tipo "rocking dog" con doppio martello
- Facilità di serraggio: il sistema a massa battente elimina la torsione del polso a fine avvitatura e riduce i tempi operativi
- Compatto e potente: la coppia massima raggiungibile è notevolmente superiore rispetto a quella ottenibile con un cricchetto tradizionale
- Impugnatura ergonomica in gomma

**COPPIE ELEVATE SENZA CONTRACCOLPI SUL POLSO**



019220006

**1922P1**

€ 277,00 € 159,00

Velocità libera	giri/min	700
Coppia massima	Nm	68
Capacità vite/dado	Cl 8.8	M10●16 mm
Capacità vite/dado	Cl 12.9	M8●13 mm
Attacco aria	GAS	1/4"
Pressione di utilizzo	bar	6,2
Ø interno tubo aria	mm	10
Consumo aria medio	l/min	88

1/4"

019220013

**1922P3**

€ 437,00 € 249,00

Velocità libera	giri/min	600
Coppia massima	Nm	136
Capacità vite/dado	Cl 8.8	M12●18 mm
Capacità vite/dado	Cl 12.9	M10●16 mm
Attacco aria	GAS	1/4"
Pressione di utilizzo	bar	6,2
Ø interno tubo aria	mm	10
Consumo aria medio	l/min	113

1/2"



019340000

**1934BV**

€ 203,00 € 116,00



**Pulitrice per pneumatici a bassa velocità**

- Ideale per rattoppi, sgrassature per ricostruzione e pulizia delle modanature dei pneumatici
- Fornita con pinza di Ø 3 e 6 mm



Velocità libera	giri/min	3.700
Capacità pinza	mm	3 - 6
Potenza	kW	0,37
Attacco aria	GAS	1/4"
Pressione di utilizzo	bar	6,2
Ø interno tubo aria	mm	10
Consumo aria medio	l/min	113

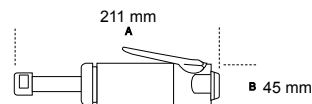

019370001

**1937**

€ 488,00 € 199,00



**Levigatrice rotorbitale palmare senza lubrificazione in composito**

- Non necessita di lubrificazione
- Estremamente compatta e maneggevole
- Platorello con velcro a 6 fori, Ø 150 mm
- Regolazione in continuo della velocità del motore
- Impugnatura in morbido materiale antiscivolo
- Predisposta per la connessione a sistemi di aspirazione con raccordo girevole
- Scarico dell'aria orientabile

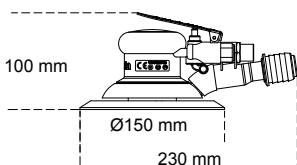

**Ø Orbita 5 mm  
ESTREMAMENTE COMPATTA  
E MANEGGEVOLE**

Velocità libera	giri/min	12.000
Potenza	kW	0,18
Dimensione platorello	mm	150
Filettatura albero		5/16"-24
Attacco aria	GAS	1/4"
Pressione di utilizzo	bar	6,2
Ø interno tubo aria	mm	10
Consumo aria medio	l/min	170

019420000

**1942A**

€ 338,00 € 192,00



**Seghetto alternativo**

- Potente e maneggevole
- Ideale per tagliare carrozzerie, scarichi e marmitte, alluminio e plastica
- Dotato di impugnatura in gomma, tubo di scarico in PVC e tubo di alimentazione raccordato
- Scarico dell'aria posteriore

Corse al minuto		10.000
Lunghezza della corsa	mm	10
Attacco aria	GAS	1/4"
Pressione di utilizzo	bar	6,2
Ø interno tubo aria	mm	8
Consumo aria medio	l/min	75

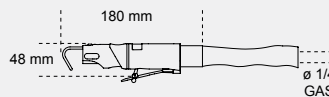

019490028

**1949F2**

€ 18,00 € 10,00

**Pistola di soffiaggio progressiva**

- In composito di materiale plastico ad alta resistenza, antiurto, antigraffio e termicamente isolato
- La speciale valvola e la sensibilità della leva consentono la progressiva apertura del circuito, ottimizzando il flusso dell'aria
- Puntale dotato di cono di sicurezza in plastica per una movimentazione sicura in fase di non utilizzo



Insero ottone filettato	GAS	1/4"
Pressione di utilizzo	bar	4-8
Pressione massima di utilizzo	bar	12
Temperatura di utilizzo	°C	-20 ÷ 70



Calzature antinfortunistiche e abbigliamento da lavoro

COLLEZIONE PRIMAVERA/ESTATE 2024

# ACTIVE

- PUNTALE IN COMPOSITO
- LAMINA ANTIPERFORAZIONE IN FIBRA COMPOSITA



## 7320NA

€ 79,50 € 45,50

Scarpe in action nabuk idrorepellente con rinforzo antiabrasione nella zona del puntale e supporto di stabilità al tallone

EU	UK	📄
35	2,5	073200435
36	3,5	073200436
37	4,5	073200437
38	5	073200438
39	6	073200439
40	6,5	073200440
41	7	073200441
42	8	073200442
43	9	073200443
44	10	073200444
45	10,5	073200445
46	11	073200446
47	12	073200447
48	13	073200448

S3 SRC

## 7317NA

€ 75,50 € 43,50

Scarpe in pelle scamosciata traforata con supporto di stabilità al tallone

EU	UK	📄
35	2,5	073170135
36	3,5	073170136
37	4,5	073170137
38	5	073170138
39	6	073170139
40	6,5	073170140
41	7	073170141
42	8	073170142
43	9	073170143
44	10	073170144
45	10,5	073170145
46	11	073170146
47	12	073170147
48	13	073170148

S1P SRC

## 7316NG

€ 88,00 € 49,90

Scarpe in mesh ad alta traspirazione e pelle scamosciata con supporto di stabilità al tallone

EU	UK	📄
35	2,5	073160635
36	3,5	073160636
37	4,5	073160637
38	5	073160638
39	6	073160639
40	6,5	073160640
41	7	073160641
42	8	073160642
43	9	073160643
44	10	073160644
45	10,5	073160645
46	11	073160646
47	12	073160647
48	13	073160648

S1P SRC ESD



## 7316NB

€ 88,00 € 49,90

Scarpe in mesh ad alta traspirazione e pelle scamosciata con supporto di stabilità al tallone

EU	UK	📄
35	2,5	073160735
36	3,5	073160736
37	4,5	073160737
38	5	073160738
39	6	073160739
40	6,5	073160740
41	7	073160741
42	8	073160742
43	9	073160743
44	10	073160744
45	10,5	073160745
46	11	073160746
47	12	073160747
48	13	073160748

S1P SRC ESD







- SUOLA IN EVA CON BATTISTRADA IN GOMMA NITRILICA AD ALTA RESISTENZA
- INTERSUOLA IN EVA
- SUPPORTO DI STABILITÀ TALLONE
- LAMINA ANTIPERFORAZIONE IN FIBRA COMPOSITA



## PROMOZIONE SPECIALE

VALIDA FINO AD ESAURIMENTO SCORTE

**ACQUISTA UN PAIO DI SCARPE DA LAVORO  
TRA I SEGUENTI 3 MODELLI  
INCLUSA PER TE  
LA SERIE DI GIRAVITE  
SPECIAL EDITION**

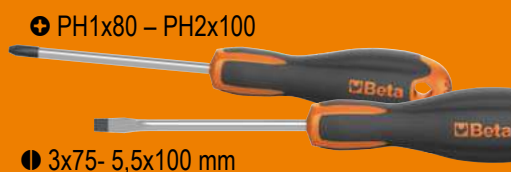

### 7354N/EVOX

€ 168,00 € 77,00

Scarpe O-Gravity leggerissime in tessuto mesh idrorepellente + Kit giravite Evox 1203E/D4\*

- Puntaletto in composito
- Collare "slip on"

S3 HRO SRC



460 g



EU	UK	Kit giravite
38	5	073540938
39	6	073540939
40	6,5	073540940
41	7	073540941
42	8	073540942
43	9	073540943
44	10	073540944
45	10,5	073540945
46	11	073540946
47	12	073540947
48	13	073540948

### 7352G/EVOX

€ 168,50 € 77,00

Scarpe O-Gravity leggerissime, in tessuto mesh ad alta traspirazione + Kit giravite Evox 1203E/D4\*

- Puntaletto in composito
- Allacciatura tradizionale

S1P HRO SRC ESD



450 g



EU	UK	Kit giravite
38	5	073520938
39	6	073520939
40	6,5	073520940
41	7	073520941
42	8	073520942
43	9	073520943
44	10	073520944
45	10,5	073520945
46	11	073520946
47	12	073520947
48	13	073520948

### 7372B/EVOX

€ 163,50 € 78,50

Scarpe O-Gravity leggerissime, in tessuto intrecciato resistente e ad altissima traspirazione + Kit giravite Evox 1203E/D4\*

- Puntaletto in composito
- Allacciatura tradizionale

S1P HRO SRC



450 g



EU	UK	Kit giravite
38	5	073720938
39	6	073720939
40	6,5	073720940
41	7	073720941
42	8	073720942
43	9	073720943
44	10	073720944
45	10,5	073720945
46	11	073720946
47	12	073720947
48	13	073720948

\* Special edition

Beta  
O-Gravity

- SUOLA IN EVA CON BATTISTRADA IN GOMMA NITRILICA AD ALTA RESISTENZA
- INTERSUOLA IN EVA
- SUPPORTO DI STABILITÀ TALLONE
- LAMINA ANTIPERFORAZIONE IN FIBRA COMPOSITA



### 7371V

€ 136,50 € 77,00

Scarpe in tessuto mesh ad altissima traspirazione

- Puntale in composito
- Stampa sublimatica con dettagli verdi fluo
- Allacciatura tradizionale



EU	UK	Computer
38	5	073710038
39	6	073710039
40	6,5	073710040
41	7	073710041
42	8	073710042
43	9	073710043
44	10	073710044
45	10,5	073710045
46	11	073710046
47	12	073710047
48	13	073710048

450 g

S1PS HRO FO SR ESD



### 7352A

€ 132,00 € 74,50

Scarpe O-Gravity leggerissime, in tessuto mesh ad alta traspirazione

- Puntale in composito
- Collare "slip on"



EU	UK	Computer
38	5	073520038
39	6	073520039
40	6,5	073520040
41	7	073520041
42	8	073520042
43	9	073520043
44	10	073520044
45	10,5	073520045
46	11	073520046
47	12	073520047
48	13	073520048

450 g

S1P HRO SRC



ESSENTIAL

## FLEX

- PUNTALE IN COMPOSITO
- LAMINA ANTIPERFORAZIONE IN FIBRA COMPOSITA
- INSERTO ANTIABRAZIONE NELLA ZONA DEL PUNTALE



### 7212B

€ 74,00 € 39,50

Scarpe in pelle scamosciata, con inserti in mesh



S1P SRC ESD



490 g

EU	UK	Computer
35	2,5	072120235
36	3,5	072120236
37	4,5	072120237
38	5	072120238
39	6	072120239
40	6,5	072120240
41	7	072120241
42	8	072120242
43	9	072120243
44	10	072120244
45	10,5	072120245
46	11	072120246
47	12	072120247
48	13	072120248

### 7212G

€ 74,00 € 39,50

Scarpe in pelle scamosciata, traforata



S1P SRC ESD



490 g

EU	UK	Computer
35	2,5	072120335
36	3,5	072120336
37	4,5	072120337
38	5	072120338
39	6	072120339
40	6,5	072120340
41	7	072120341
42	8	072120342
43	9	072120343
44	10	072120344
45	10,5	072120345
46	11	072120346
47	12	072120347
48	13	072120348

### 7213G

€ 74,00 € 39,50

Scarpe in pelle scamosciata traforata, con inserti in mesh ad alta traspirazione

SUPER TRAFORATA



S1P SRC ESD



490 g

EU	UK	Computer
35	2,5	072130135
36	3,5	072130136
37	4,5	072130137
38	5	072130138
39	6	072130139
40	6,5	072130140
41	7	072130141
42	8	072130142
43	9	072130143
44	10	072130144
45	10,5	072130145
46	11	072130146
47	12	072130147
48	13	072130148

### 7214G

€ 88,00 € 42,50

Scarpe in action nabuk idrorepellente



S3 SRC ESD



500 g

EU	UK	Computer
35	2,5	072140235
36	3,5	072140236
37	4,5	072140237
38	5	072140238
39	6	072140239
40	6,5	072140240
41	7	072140241
42	8	072140242
43	9	072140243
44	10	072140244
45	10,5	072140245
46	11	072140246
47	12	072140247
48	13	072140248



## 7550

€ 49,50 € 23,00

**T-shirt tecnica da lavoro con tecnologia 37.5®**

- 70% Poliestere 37.5®
- 30% mesh double face in poliestere
- 120 g/m<sup>2</sup>
- Inserto arancione fluo e reflex
- Loghi in silicone sulla spalla

LA TECNOLOGIA BREVETTATA 37.5®  
È SKIN-FRIENDLY E IPO-ALLERGENICA;  
AIUTA INOLTRE A RINFRESCARSI O RISCALDARSI  
IN BASE ALL'UMIDITÀ A CONTATTO CON LA PELLE.

GRIGIO  
**7550G**



NERO  
**7550N**



	GRIGIO	NERO
XS	075500400	075500500
S	075500401	075500501
M	075500402	075500502
L	075500403	075500503
XL	075500404	075500504
XXL	075500405	075500505
XXXL	075500406	075500506

## 7548M

**NEW!**

€ 25,00 € 14,50

**T-shirt con stampa moderna,  
100% cotone, 150 g/m<sup>2</sup>, nero**



XS	075480400
S	075480401
M	075480402
L	075480403
XL	075480404
XXL	075480405
XXXL	075480406

## 7548C

**NEW!**

€ 25,00 € 14,50

**T-shirt con stampa classica,  
100% cotone, 150 g/m<sup>2</sup>, nero**



XS	075480500
S	075480501
M	075480502
L	075480503
XL	075480504
XXL	075480505
XXXL	075480506

## 7549

€ 19,00 € 9,90

**T-shirt work in 100% cotone 150 g**

	BLU	GRIGIO	NERO
XS	075490200	075490300	075490400
S	075490201	075490301	075490401
M	075490202	075490302	075490402
L	075490203	075490303	075490403
XL	075490204	075490304	075490404
XXL	075490205	075490305	075490405
XXXL	075490206	075490306	075490406

BLU  
**7549BL**



GRIGIO  
**7549G**

NERO  
**7549N**

**7860**

€ 53,00 € 28,70

**Pantaloni leggeri da lavoro**

Tessuto principale: T/C twill,  
65% poliestere, 35% cotone, **180 g**

- Tasche per ginocchiere
- Inserti e ginocchiere in "Oxford" poliestere/PU, 220 g
- Chiusura metal zip
- Due profonde tasche anteriori dotate di inserti porta minuteria con chiusura a strappo
- Tascone laterale sinistro con chiusura a strappo dotato di taschino porta cellulare ed inserto porta badge
- Tasconi posteriori con rinforzi in "Oxford" e chiusura a strappo
- Tasca porta metro e nastro porta martello

GRIGIO  
**7860G**



Beta EASY LIGHT



BLU **NEW!**  
**7860B**

GRIGIO BLU

	GRIGIO	BLU
XS	46 078600800	078600700
S	48 078600801	078600701
M	50 078600802	078600702
L	52 078600803	078600703
XL	54 078600804	078600704
XXL	56 078600805	078600705
XXXL	58 078600806	078600706
XXXXL	60 078600807	078600707
<b>NEW!</b> 5XL	62 078600808	078600708

**7660**

€ 80,50 € 44,00

**Pantaloni da lavoro leggeri, multitasche elasticizzati**

Tessuto elasticizzato: 86% Nylon - 14% spandex, **140 g**

- Tasche per ginocchiere, tasche posteriori rinforzate in poliestere 300D
- Cavallo antistrappo
- Vita più alta nella parte posteriore per maggiore protezione della schiena
- Due ampie tasche anteriori con chiusura zip
- Due tasche posteriori rinforzate, una con chiusura zip
- Su gamba sinistra ampio tascone laterale con chiusura a strappo, dotato di taschino verticale con chiusura zip e inserto porta badge
- Tasca porta metro e nastro porta martello

BLU  
**7660B**



ANTRACITE  
**7660G**

**SLIM FIT**

ANTRACITE BLU

	ANTRACITE	BLU
XS	46 076600000	076600100
S	48 076600001	076600101
M	50 076600002	076600102
L	52 076600003	076600103
XL	54 076600004	076600104
XXL	56 076600005	076600105
XXXL	58 076600006	076600106

**7861**

€ 44,00 € 24,50

**Bermuda leggero da lavoro**

Tessuto principale: T/C twill,  
65% poliestere, 35% cotone, **180 g**

ANTRACITE  
**7861G**



Beta EASY LIGHT



BLU **NEW!**  
**7861B**

ANTRACITE BLU

	ANTRACITE	BLU
XS	46 078610800	078610700
S	48 078610801	078610701
M	50 078610802	078610702
L	52 078610803	078610703
XL	54 078610804	078610704
XXL	56 078610805	078610705
XXXL	58 078610806	078610706
XXXXL	60 078610807	078610707
<b>NEW!</b> 5XL	62 078610808	078610708

**7661**

€ 70,00 € 38,50

**Bermuda leggeri da lavoro, multitasche elasticizzati**

Tessuto elasticizzato:  
86% Nylon - 14% spandex, **140 g**

BLU  
**7661B**



ANTRACITE  
**7661G**

**SLIM FIT**

ANTRACITE BLU

	ANTRACITE	BLU
XS	46 076610000	076610100
S	48 076610001	076610101
M	50 076610002	076610102
L	52 076610003	076610103
XL	54 076610004	076610104
XXL	56 076610005	076610105
XXXL	58 076610006	076610106



**7610**

€ 72,00 € 41,00

**Pantaloni "work trekking" LIGHT in tessuto elasticizzato**

90% nylon, 10% tessuto elasticizzato, 140 g

- Tessuto a 4 direzioni (4WAY STRETCH) per aumentare il comfort
- Inserti rinforzati su ginocchia e retro per aumentare la resistenza
- Vita elasticizzata
- Due tasche in vita ed una tasca posteriore, tutte con chiusura zip
- Fondo gamba elasticizzato e regolabile a coulisse
- Inserti reflex

**TREKKING LIGHT**



GRIGIO  
**7610G**

NERO  
**7610N**

SLIM FIT

	GRIGIO	NERO
XS	46 076100000	076100100
S	48 076100001	076100101
M	50 076100002	076100102
L	52 076100003	076100103
XL	54 076100004	076100104
XXL	56 076100005	076100105
XXXL	58 076100006	076100106



**7830**

€ 64,00 € 35,50

**Pantaloni da lavoro elasticizzati**

T/C Twill, 63% poliestere, 34% cotone, 3% tessuto elasticizzato

- Cavallo antistrappo
- Vita elasticizzata ai lati
- Due ampie tasche anteriori, di cui una con taschino
- Due tasche posteriori con chiusura a strappo
- Tascone laterale sinistro con chiusura a strappo, dotato di inserto portabadge
- Tasca porta metro e fascia porta martello
- Inserti porta ginocchiere



SLIM FIT

GRIGIO 250 g  
**7830ST**



SLIM FIT

NERO 200 g  
**7830SN**

NERO

XS	46	078300100
S	48	078300101
M	50	078300102
L	52	078300103
XL	54	078300104
XXL	56	078300105
XXXL	58	078300106

GRIGIO

XS	46	078300000
S	48	078300001
M	50	078300002
L	52	078300003
XL	54	078300004
XXL	56	078300005
XXXL	58	078300006



**7642G**

**NEW!**

€ 32,00 € 18,50

**Felpa girocollo con inserti neri sulle spalle e dettaglio verde fluo, grigio melange**

60% cotone, 40% poliestere, 240 g

- Polsini, girocollo e fondo elasticizzati a costine
- Cuciture a tre aghi
- Logo in silicone



XS	076420000
S	076420001
M	076420002
L	076420003
XL	076420004
XXL	076420005
XXXL	076420006

**7611G**

€ 55,00 € 31,50

**Bermuda "work trekking" LIGHT in tessuto elasticizzato, grigio**

90% nylon, 10% tessuto elasticizzato, 140 g

**TREKKING LIGHT**



SLIM FIT

XS	46	076110000
S	48	076110001
M	50	076110002
L	52	076110003
XL	54	076110004
XXL	56	076110005
XXXL	58	076110006



**7865**

€ 84,50 € 47,00

**Tuta leggera da lavoro**

In twill di TC, 65% poliestere, 35% cotone, 180 g

- Inserti antiabrasione in T/C Ripstop, posti su ginocchiere, maniche e spalle
- Polsini elasticizzati regolabili a strappo, con terminale in gomma
- Chiusura frontale con zip a doppio cursore e tiretto, coperta da patta a strappo
- Elastico alla vita in galleria
- Due tasconi anteriori al petto soffiattati con patta a strappo e portapenne
- Due tasconi frontali soffiattati con portaminuteria
- Tasconi posteriori soffiattati con patta e chiusura a strappo
- Inserti portametro e portamartello



**BLU NEW!**  
**7865B**

Beta EASY LIGHT



**GRIGIO**  
**7865G**

		GRIGIO	BLU
XS	46	078650800	078650700
S	48	078650801	078650701
M	50	078650802	078650702
L	52	078650803	078650703
XL	54	078650804	078650704
XXL	56	078650805	078650705
XXXL	58	078650806	078650706
XXXXL	60	078650807	078650707
<b>NEW!</b>	<b>5XL</b>	<b>62</b>	<b>078650808</b>

**7935MG**

**NEW!**

€ 104,50 € 58,00

**Tuta da lavoro in 100% cotone elasticizzato, grigio**

97% cotone, 3% tessuto elasticizzato, 220 g

- Chiusura frontale con zip doppio cursore
- Chiusura al collo a strappo
- Polsini regolabili a strappo
- Due tasche al petto con chiusura a strappo
- Vita elasticizzata
- Due ampie tasche anteriori
- Due tasche posteriori con chiusura a strappo
- Tasconi frontali con chiusura a strappo
- Inserti porta ginocchiere con chiusura a strappo
- Anello per portachiavi in vita
- Fascetta posteriore con logo Beta
- Logo reflex sul tascone sinistro



Cotton

XS	079350400
S	079350401
M	079350402
L	079350403
XL	079350404
XXL	079350405
XXXL	079350406

**7863G**

€ 65,00 € 36,50

**Salopette leggera da lavoro, grigio**

T/C twill, 65% poliestere, 35% cotone, 180 g

- Inserti e ginocchiere in "Oxford" poliestere/PU, 220 g
- Chiusura metal zip
- Bretelle elasticizzate regolabili con sgancio rapido in materiale plastico
- Elastico in vita
- Tascone al petto con chiusura a strappo
- Due profonde tasche anteriori dotate di inserti porta minuteria con chiusura a strappo
- Tascone laterale sinistro con chiusura a strappo dotato di taschino porta cellulare ed inserto porta badge
- Tasconi posteriori con rinforzi in "Oxford" e chiusura a strappo
- Tasca porta metro e nastro porta martello
- Tasche per ginocchiere



Beta EASY LIGHT

XS	46	078630800
S	48	078630801
M	50	078630802
L	52	078630803
XL	54	078630804
XXL	56	078630805
XXXL	58	078630806
XXXXL	60	078630807
<b>NEW!</b>	<b>5XL</b>	<b>62</b>



# Beta Collection

095630020

**9563U**

€ 367,00 € 249,00

**Poltrona per ufficio ergonomica, con braccioli**

**Dimensioni:**

- Altezza schienale: 97 cm
- Dimensioni seduta: 50 cm x 53 cm
- Altezza totale sedia: 133-144 cm
- Base: 35 cm (lunghezza gamba) x 49 cm (altezza)



095800100

**9580S**

€ 35,50 € 19,90

**Occhiali da sole, modello "Summer"**



EN ISO 12312-1:2013+ A1:2015  
UV 500  
FILTER CAT III

**9577R**

€ 152,00 € 87,00

**Tuta da lavoro, stile racing, in tessuto elasticizzato 4 way stretch**

**STILE**

Lo studio dei dettagli, la scelta dei colori nero e arancione con inserti bianchi e reflex, il design ispirato al mondo racing, rendono la tuta da lavoro Beta un capo accattivante e di tendenza.

**PRATICITÀ**

La scelta del tessuto elasticizzato 4-WAY STRETCH garantisce il massimo comfort ad ogni movimento.



095630050

**9563G**

€ 186,00 € 129,90

**Poltrona per ufficio, per ospiti**

**Dimensioni:**

- Altezza schienale: 60 cm
- Dimensioni seduta: 45 cm x 51 cm
- Altezza totale sedia: 110-120 cm
- Base: 28 cm (lunghezza gamba) x 50-60 cm (altezza)



S	095770151
M	095770152
L	095770153
XL	095770154
XXL	095770155
XXXL	095770156

095620400

**9562P2**

€ 173,50 € 99,00

**Tappeto con logo BETA 200x80 cm**

- Particolarmente indicato per utilizzi con arredo officina RSC55, C45PRO, RSC50 o come tappeto sottomoto
- Protegge il suolo da perdite d'olio, benzina e rispetta l'ambiente
- Facile da pulire, fondo gommato ed antiscivolo







**Beta**  
AMBASSADOR

FABIO QUARTARARO

Partnership 2023

2023 MotoGP  
World Championship



099804685



Beta Utensili S.p.A. | via Volta, 18 | 20845 Sovico (MB) | tel +39 039 20771  
[www.beta-tools.com](http://www.beta-tools.com)